

Disposition de flèche:

Éléments intermédiaires, tirants et points de fixation, feuille 1 sur 2

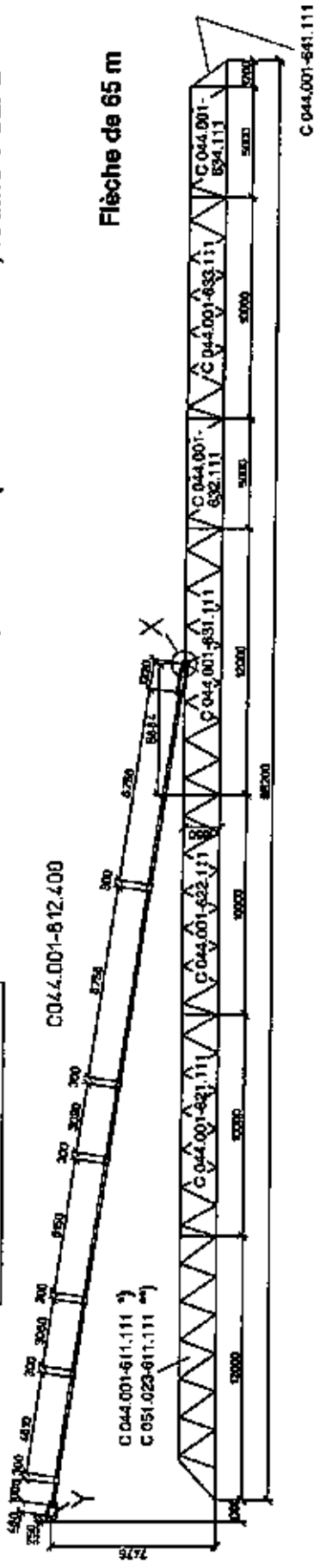

Détail X et Y, voir feuille 2

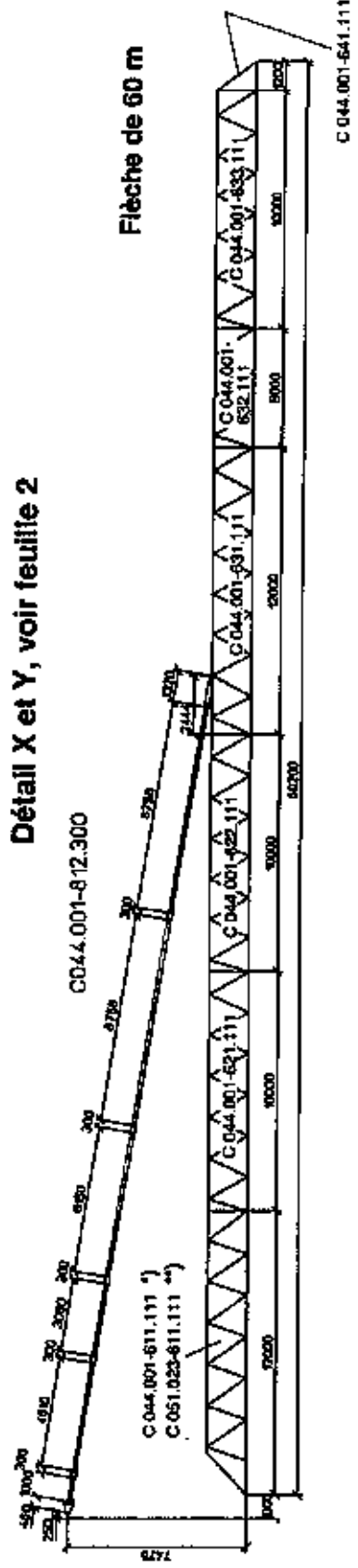

i) pour méc. de distribution KAW 160 KV 015
 **) pour méc. de distribution KAW 180 MZ 001

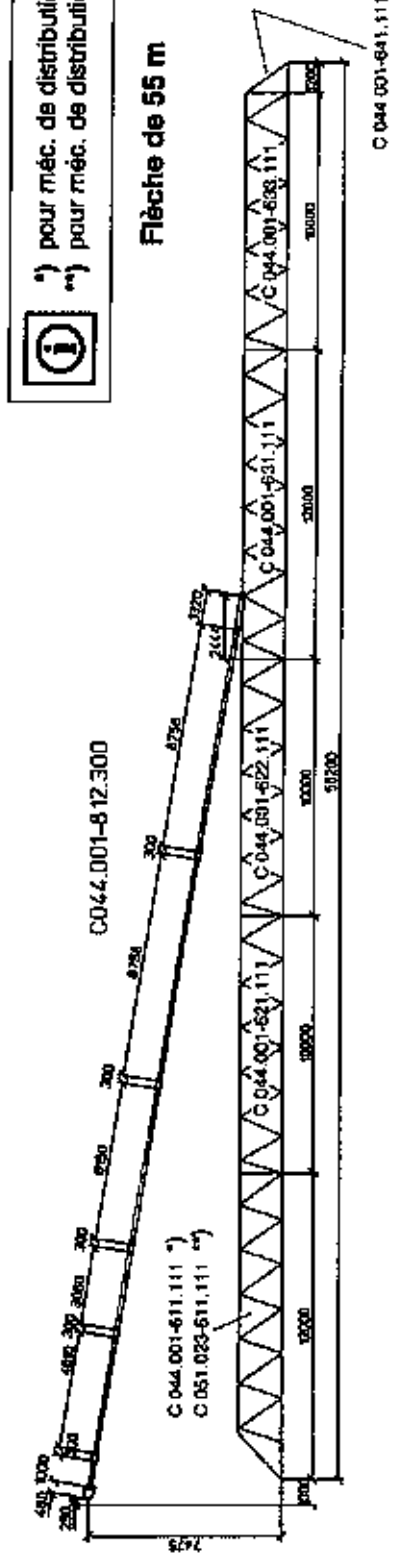

Disposition de flèche: Éléments intermédiaires, tirants et points de fixation, feuille 2 sur 2

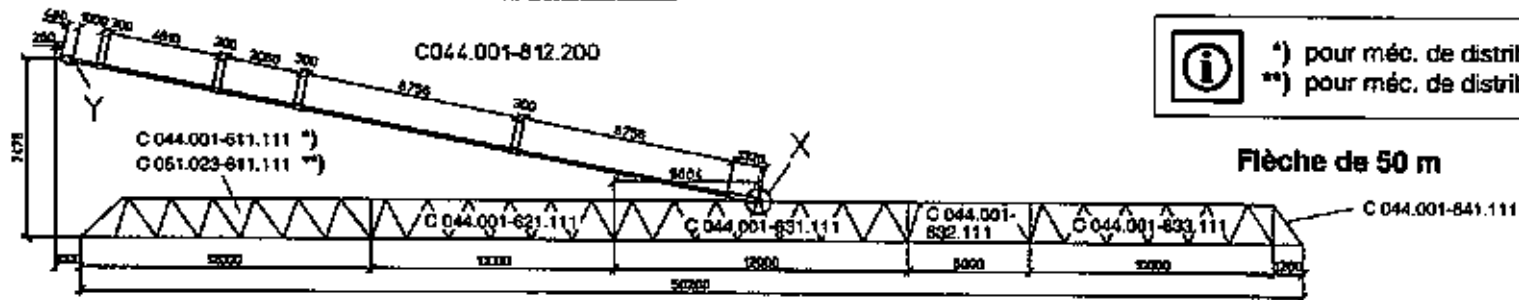

i) pour méc. de distribution KAW 160 KV 015
******) pour méc. de distribution KAW 180 MZ 001

Flèche de 50 m

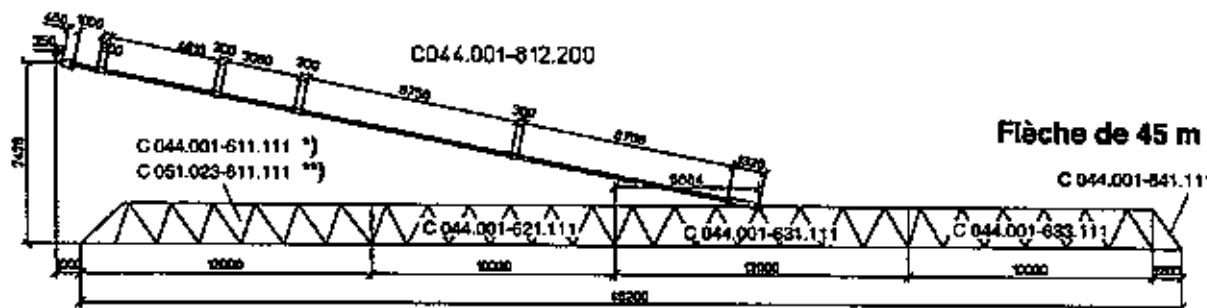

Flèche de 45 m

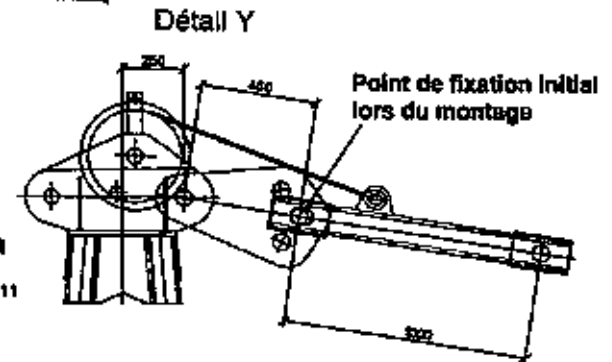

Choisir le point de fixation de façon que la flèche soit dans la position horizontale sous charge I

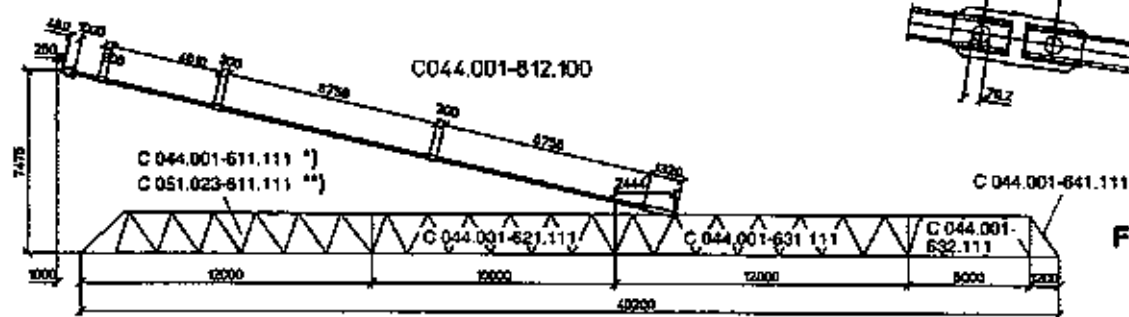

Flèche de 40 m

