

nach vervielfältigt, nach Dritten zugänglich gemacht werden.
Zwischenhandlungen verpflichten zu Sorgfalt und sind bei Vorsatz strafbar. Urheberrechtlich geschützt.

Verfilmt

6.7.1983

LIEBHERR-WERK
BIBERACH GMBH

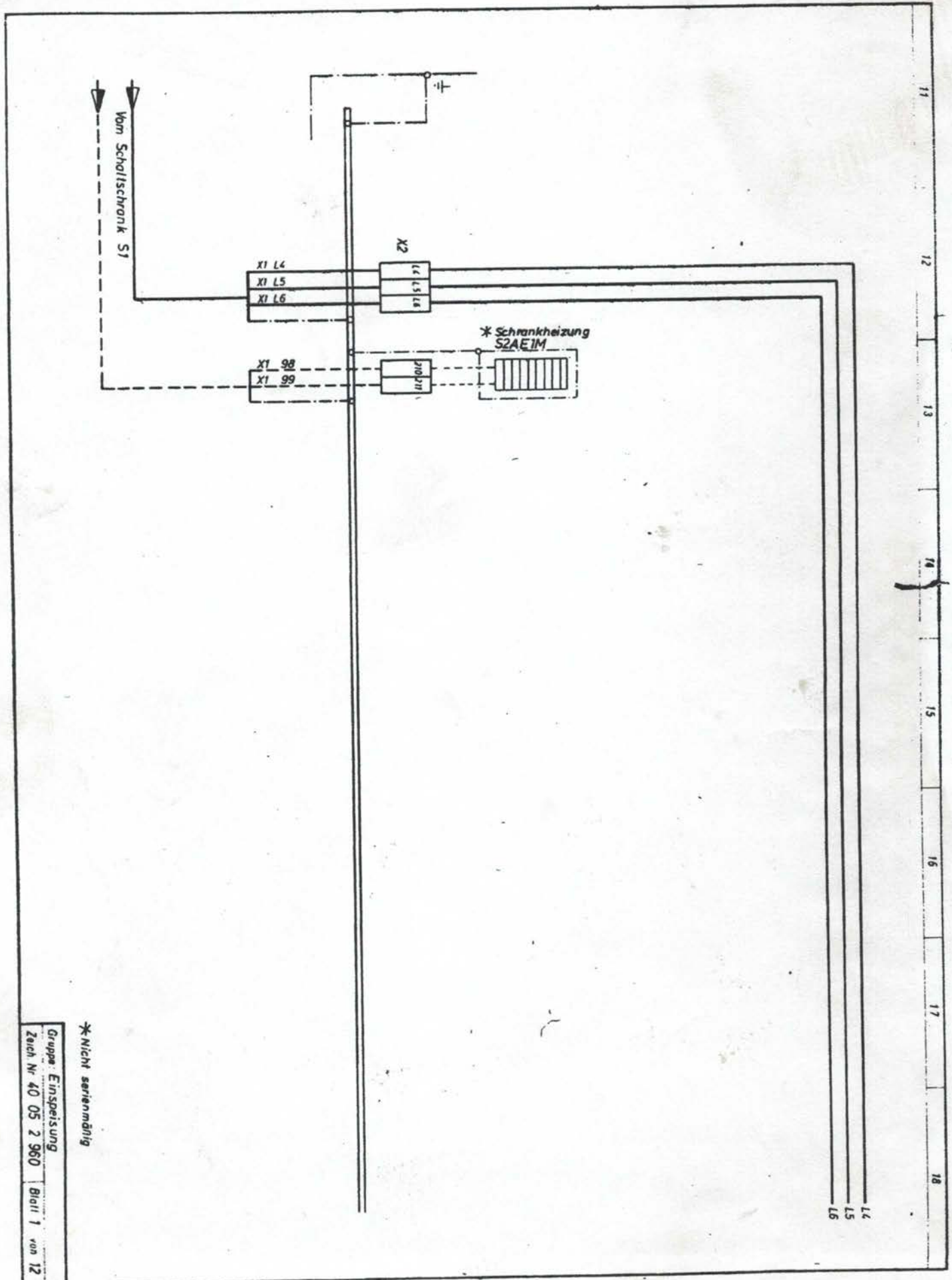

* Nicht serienmäßig

Gruppe Einspeisung
Zeich Nr 40 05 2 960 Blatt 1 von 12

... ist... ohne unsere Genehmigung weder kopiert
noch vervielfältigt, noch Dritten zugänglich gemacht werden
Zurückhandlungen verpflichten zu Schadensersatz
und sind bei Verstoß strafbar (Urhebergesetz vom 9.9.1965)

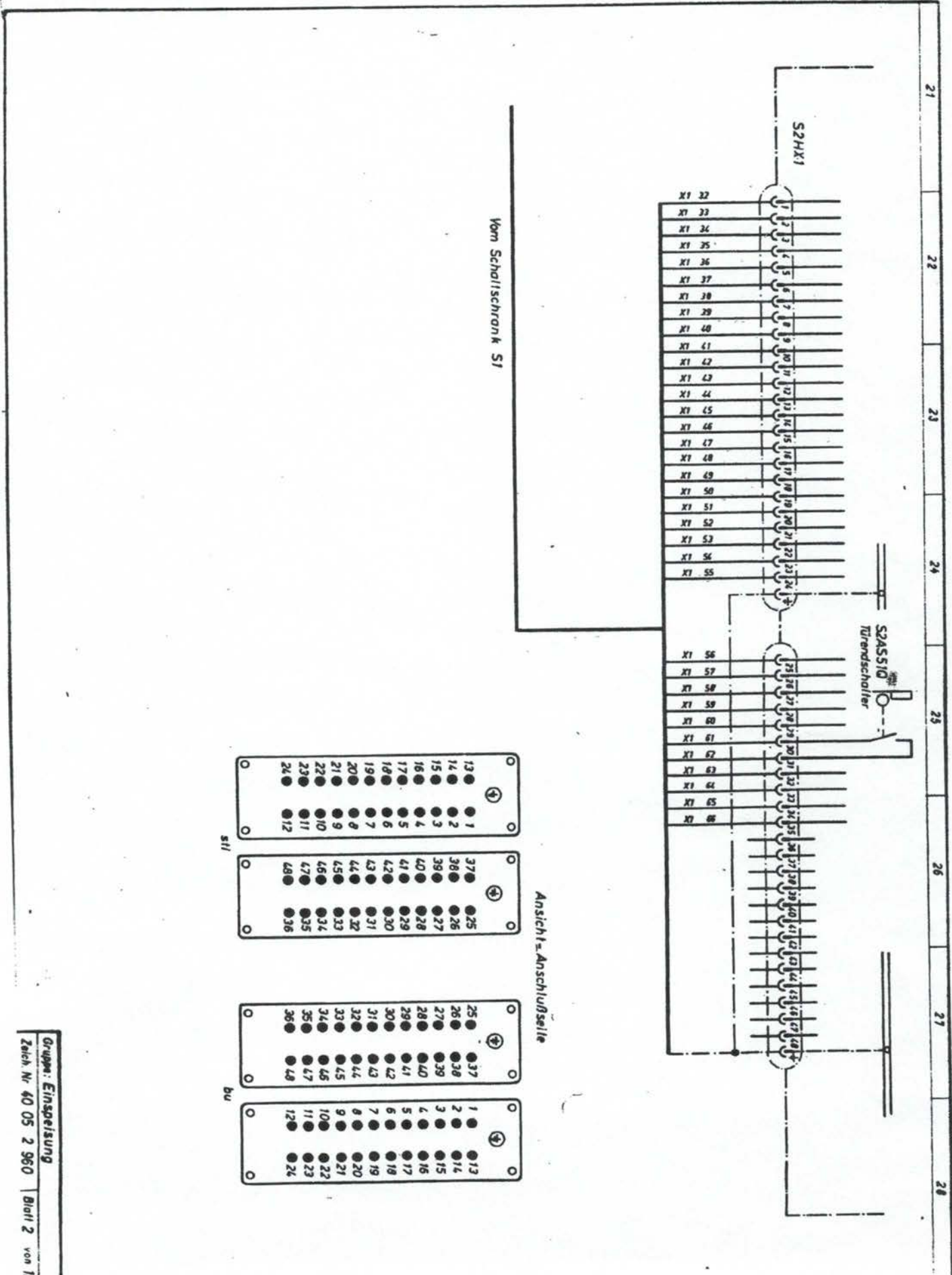

21 22 23 24 25 26 27 28

Vom Schaltschrank S1

Ansicht = Anschlußseite

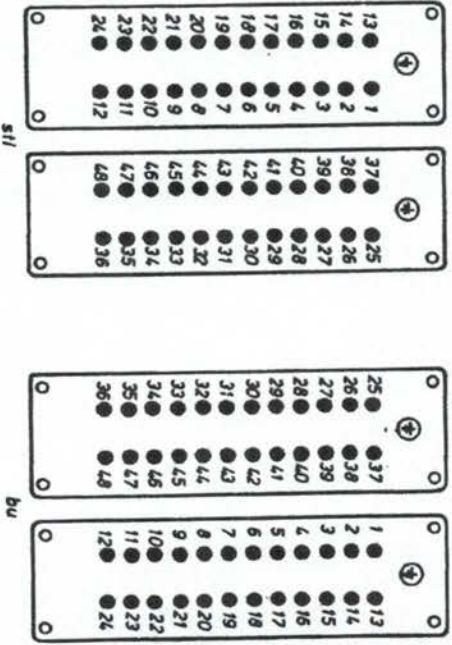

Veränderung der Drehmomente überlastet werden
 - verfertigt, nach Dritten zugänglich gemacht werden
 - Änderungen verpflichtet zu Schadensersatz
 - bei Vorsatz strafbar (Urhebergesetz vom 9.9.1965)

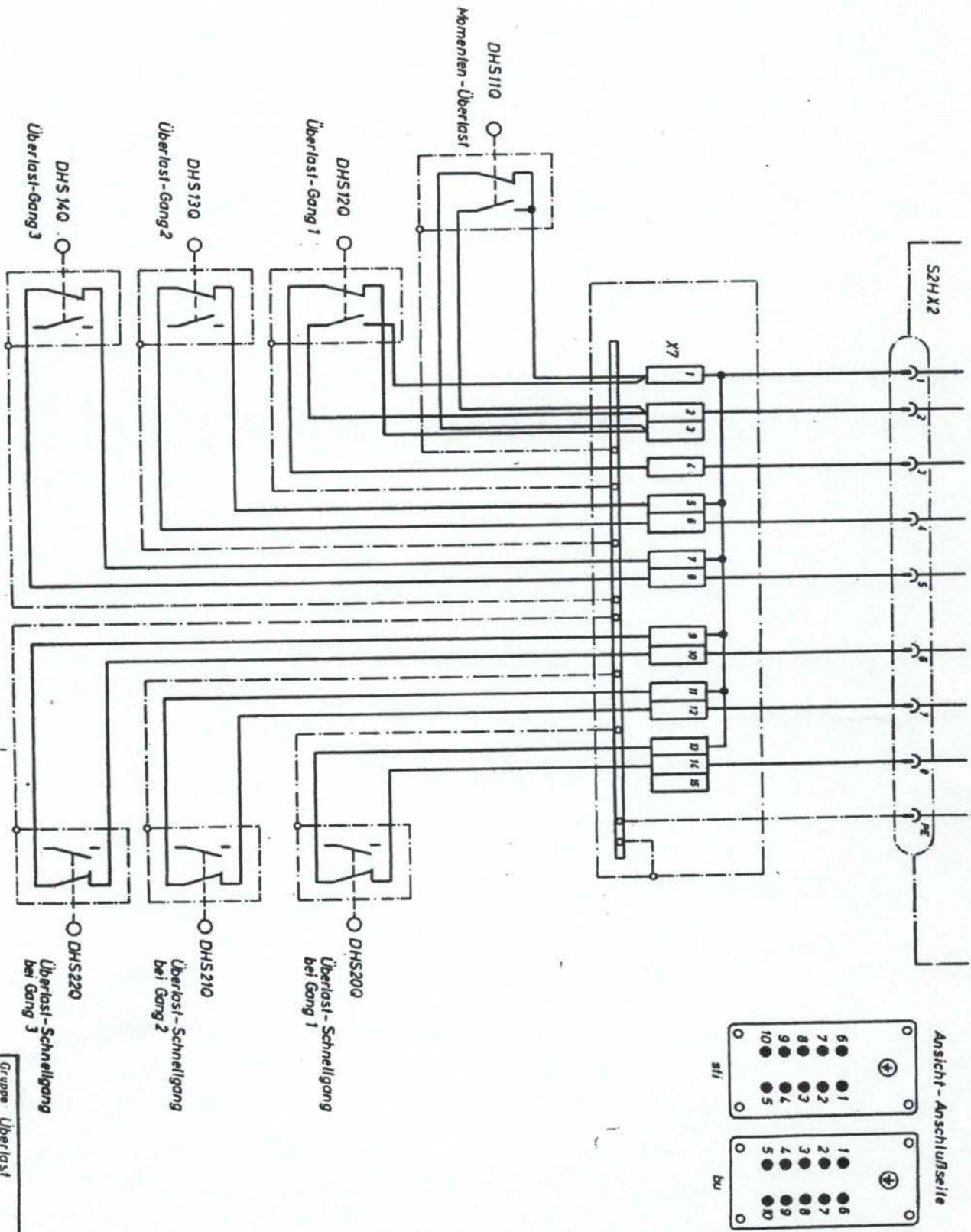

31 32 33 34 35 36 37 38

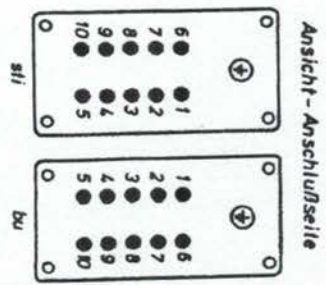

Gruppe Überlast
 Zeich N. 40 05 2 960 Blatt 3 von 12

nach vereinbart mit Dritten zugänglich sein. Wir werden
Zuwendungsleistungen verpflichten zu Schadensersatz
und sind bei Vorsatz strafbar (Urnberesetz § 140)

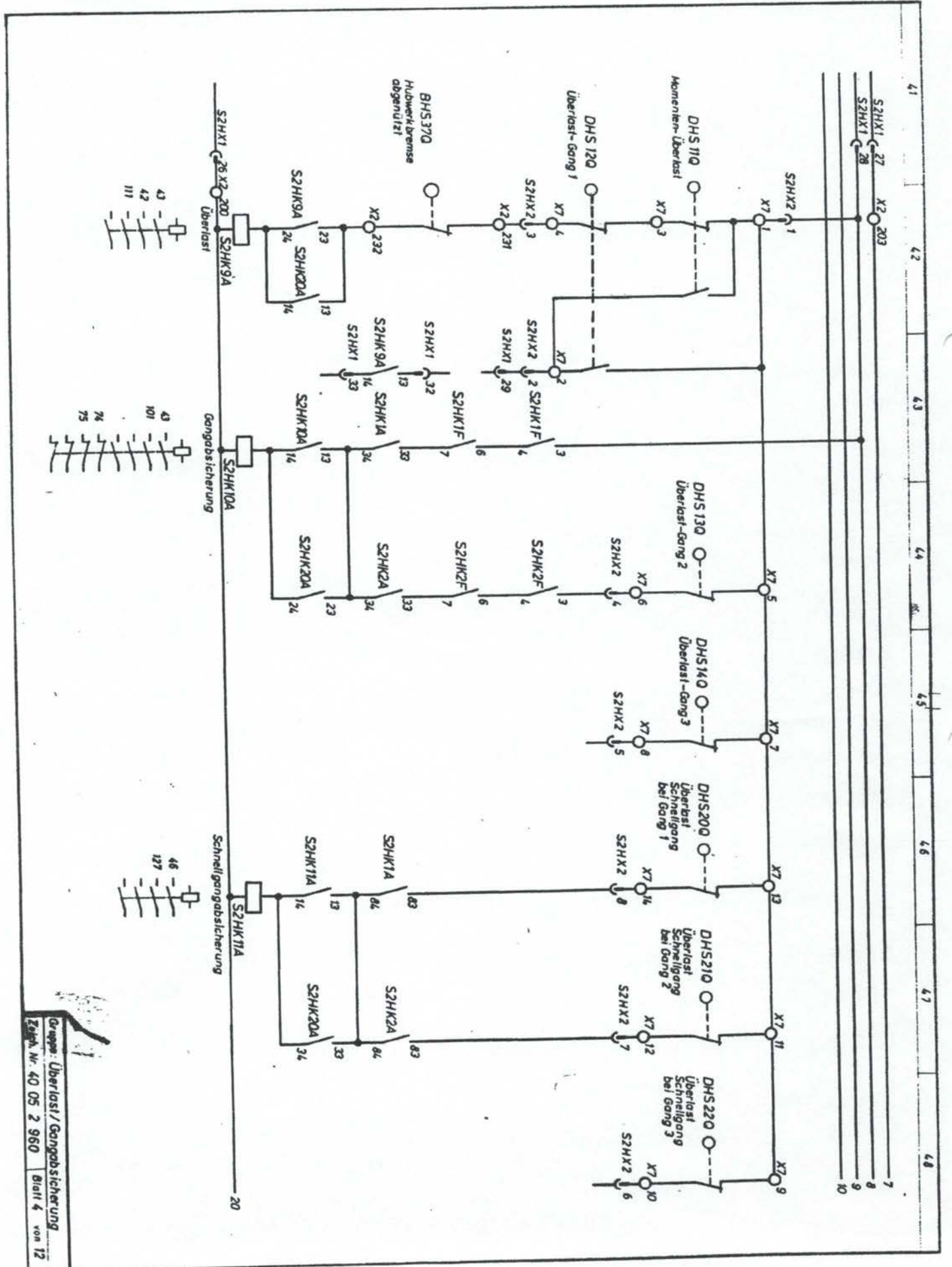

Gruppe: Überlast-/Gangabsicherung
Zyklus-Nr. 40 05 2 960 Blatt 4 von 12

Diese Zeichnung darf ohne unsere Genehmigung weder kopiert
 noch vervielfältigt, noch Dritten zugänglich gemacht werden.
 Zuwiderhandlungen verpflichten zu Schadenersatz
 und sind bei Vorsatz strafbar (Urhebergesetz vom 9.9.1965)

**LIBHERR-WERK
 BIBERACH GMBH**

51 52 53 54 55 56 57 58

L4
 L5
 L6

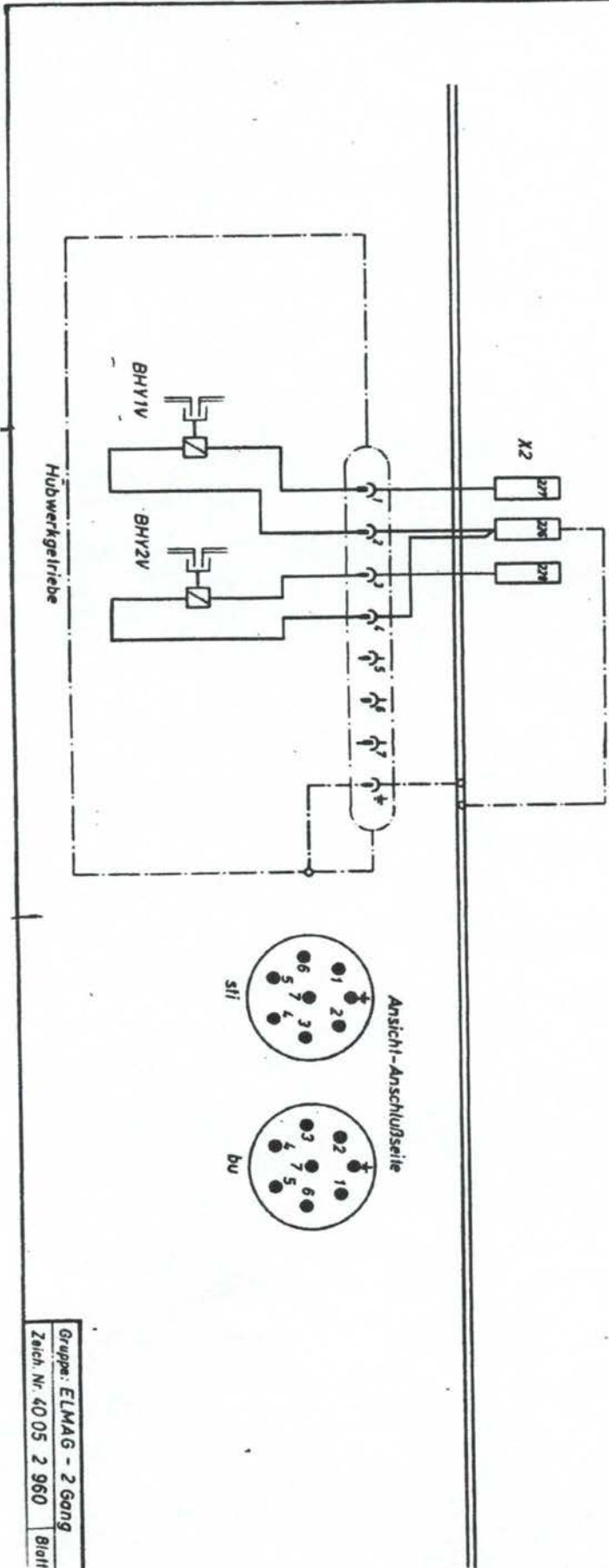

Gruppe: ELMAG - 2 Gang
 Zeich. Nr. 4005 2 960 Blatt 5 von 12

Alle verarbeiteten Bauteile sind zu 100% geprüft.
Zusammenbauarbeiten sind zu beachten.
Fertigung sind bei Vorsatz strafbar (Urheberrecht vom 9. 11. 1977)

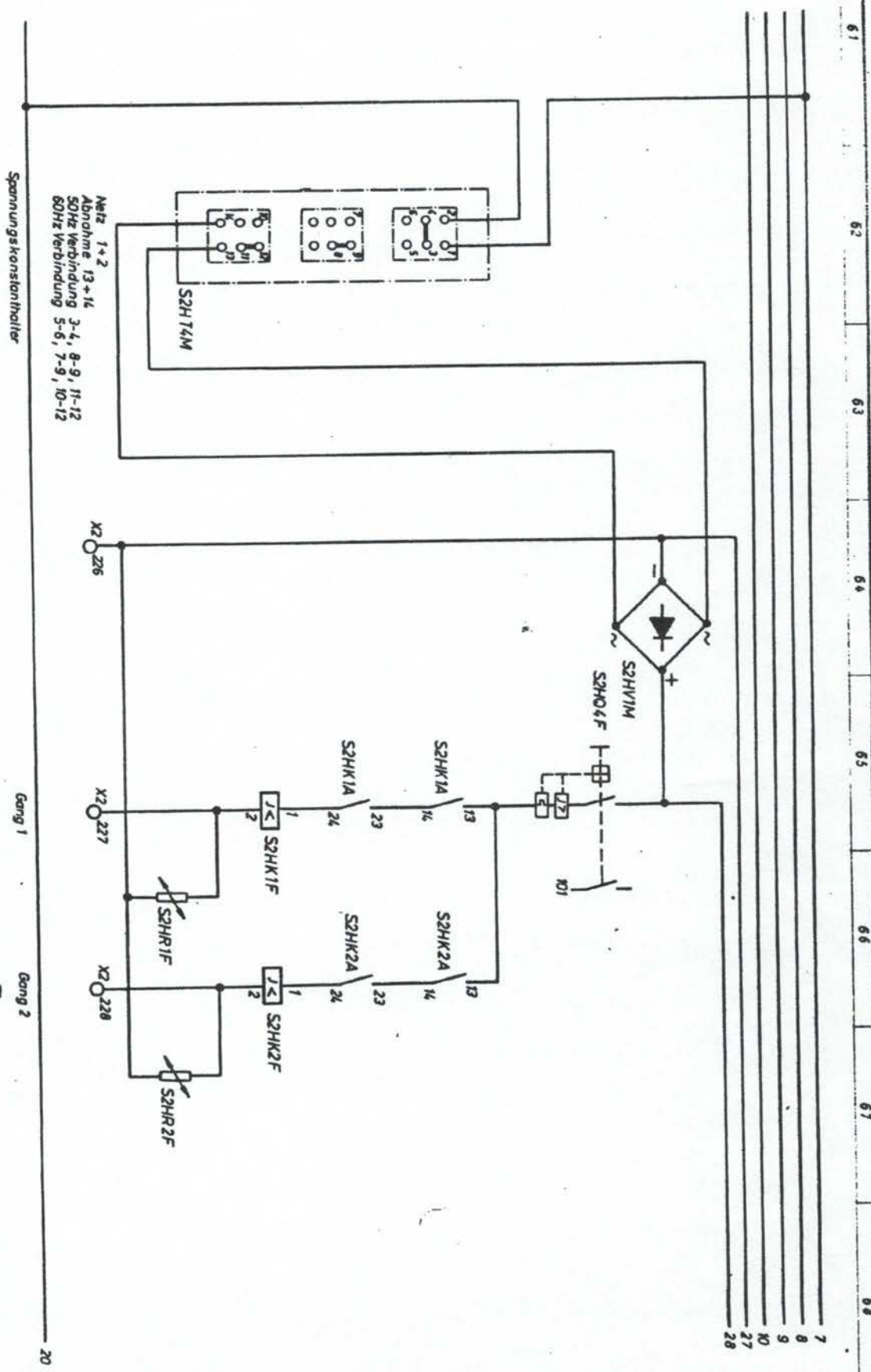

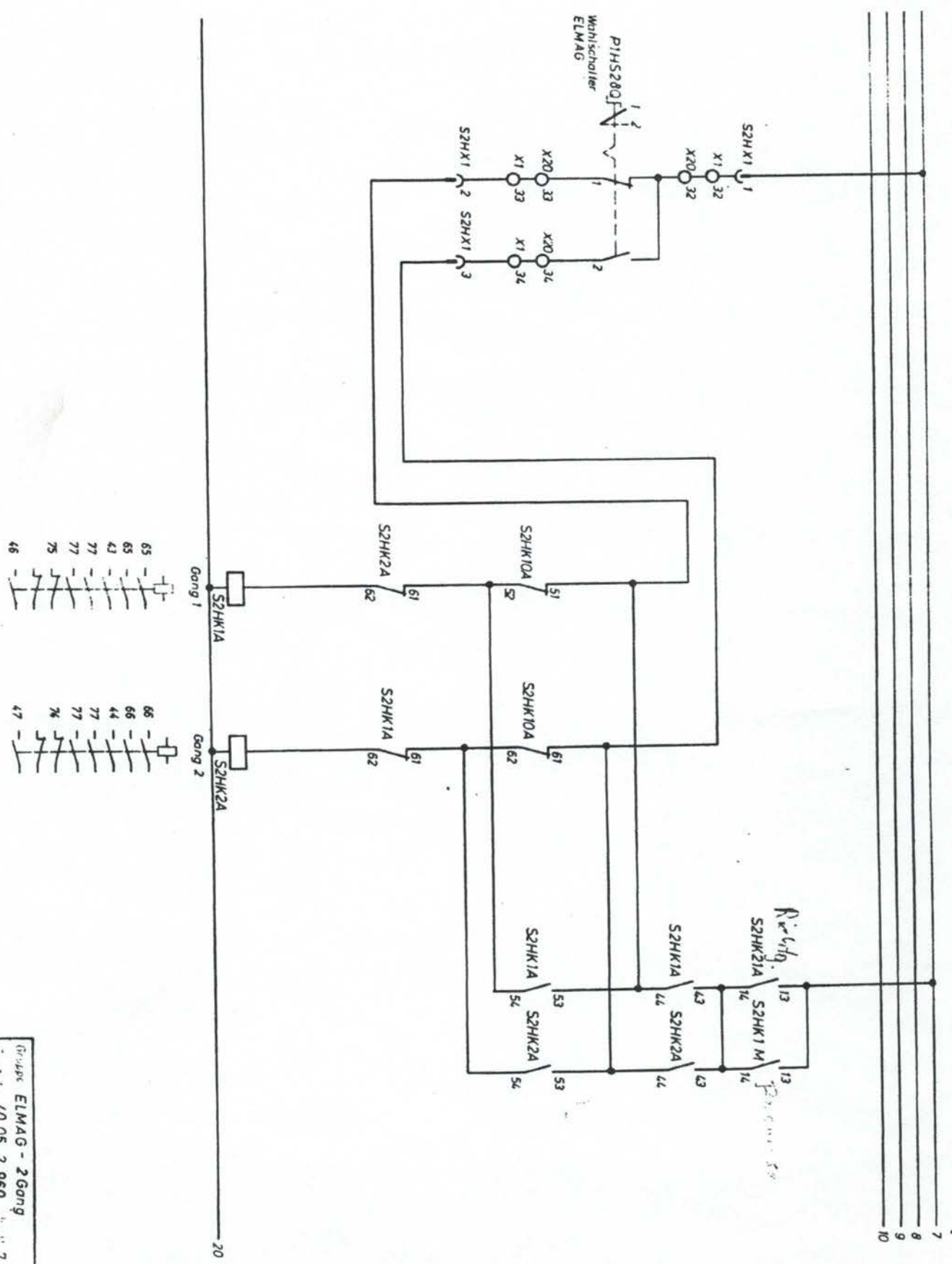

Gruppe ELMAG - 2Gang
40 05 2 960
7 12

Kopie unverfäglich nach Urtext zu beglaubigen wird.
Zur Verhandlung verpflichtet zu Schlichtung.
Dies ist bei Verstoß strafbar (Urhebergesetz vom 4. 4. 1901).

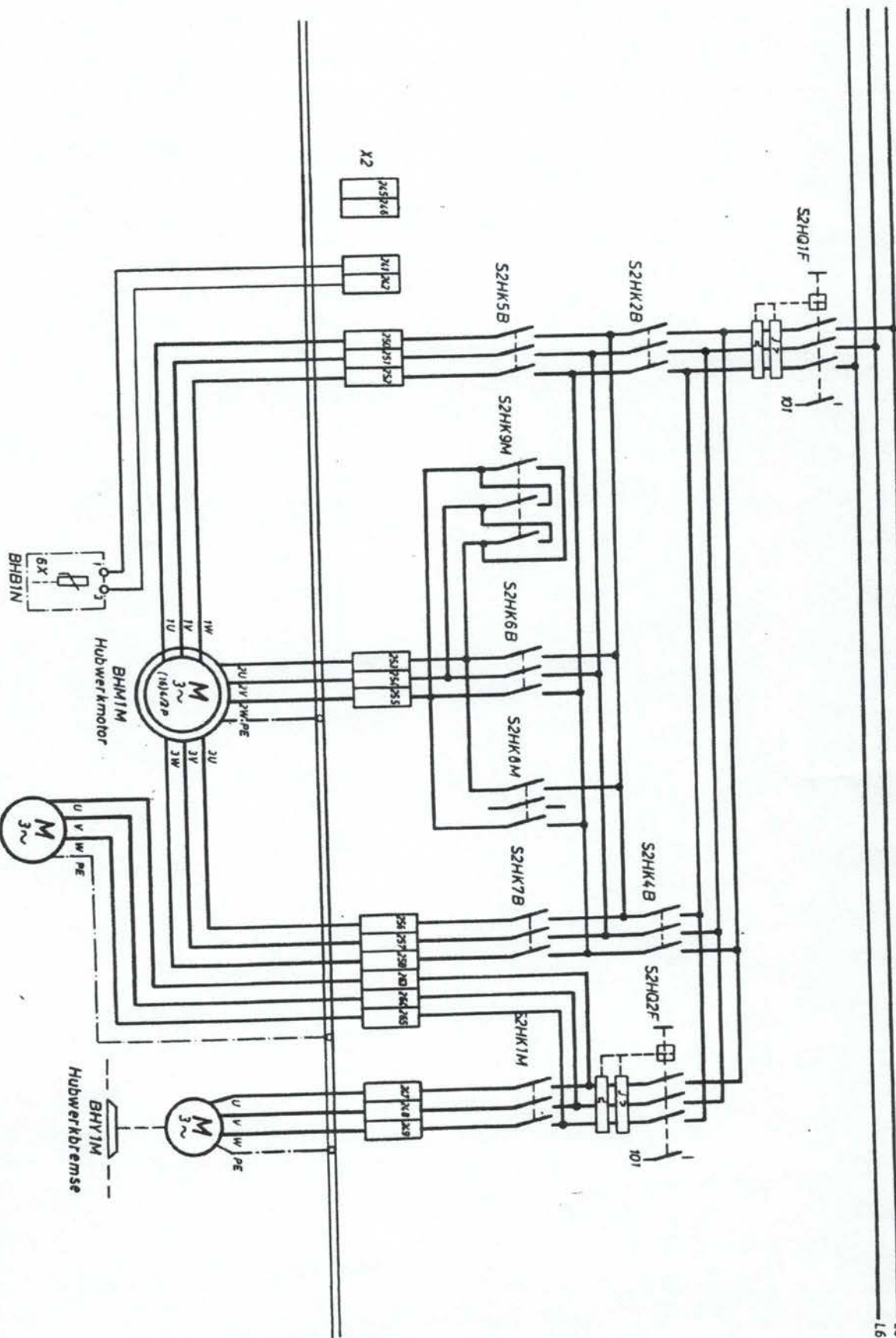

81
82
83
84
85
86
87
88
L4
L5
L6

Schützfolge

Schaltung	HWSB	HAK7B	HAK7B	HAK7B	HAK7B	HAK7B	HAK7B	HAK7B	HAK7B
1	○	○	○	○	○	○	○	○	○
2	○	○	○	○	○	○	○	○	○
Heben	○	○	○	○	○	○	○	○	○
Abbildung 0	○	○	○	○	○	○	○	○	○
Senken	○	○	○	○	○	○	○	○	○
3	○	○	○	○	○	○	○	○	○

- Schütz eingeschaltet
- Schütz schaltet verzögert ein
- Schütz schaltet verzögert aus
- Schütz schaltet heißt Zurückschalten von Stellung 3 auf Stellung 2 oder um ein und aus

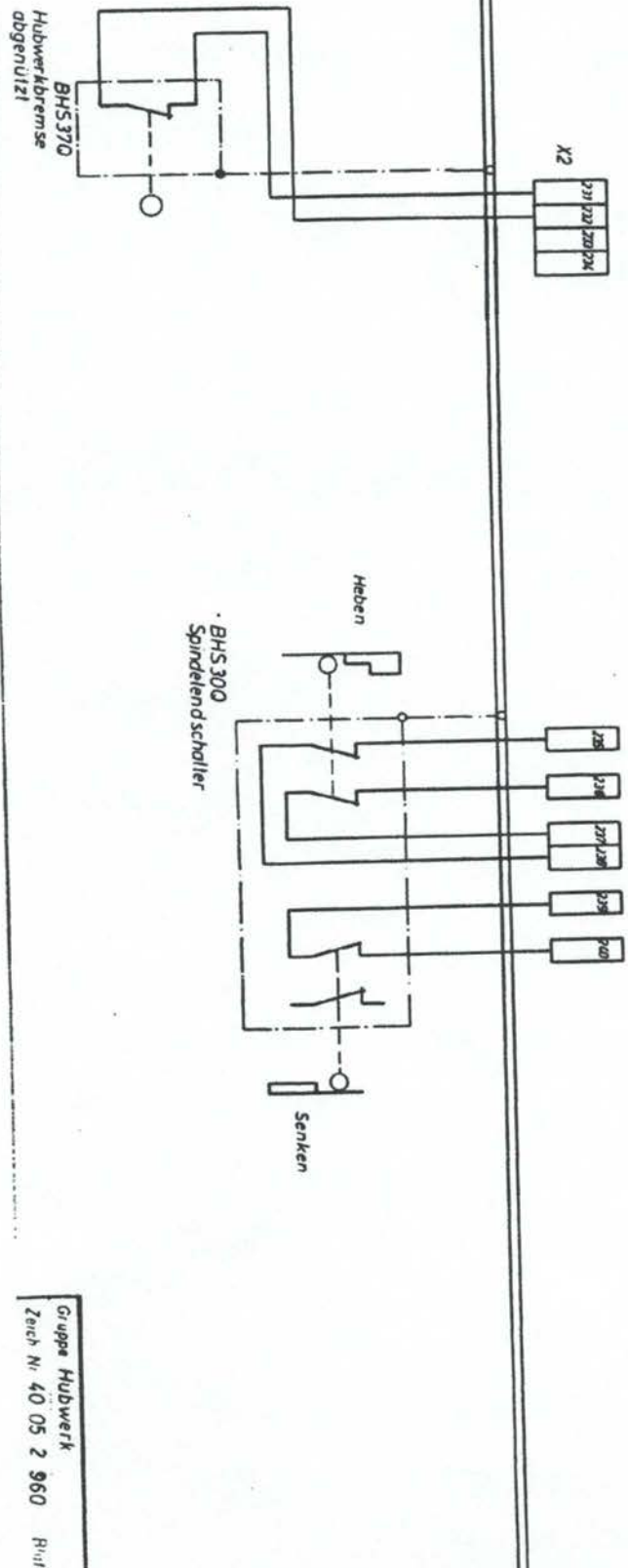

... nach vervielfältigt, nach Driften zugänglich gemacht werden
... weiterhandlungen verpflichten zu Schadenersatz
... sind bei Vorsatz strafbar (Urhebergesetz vom 9. v. 1961)

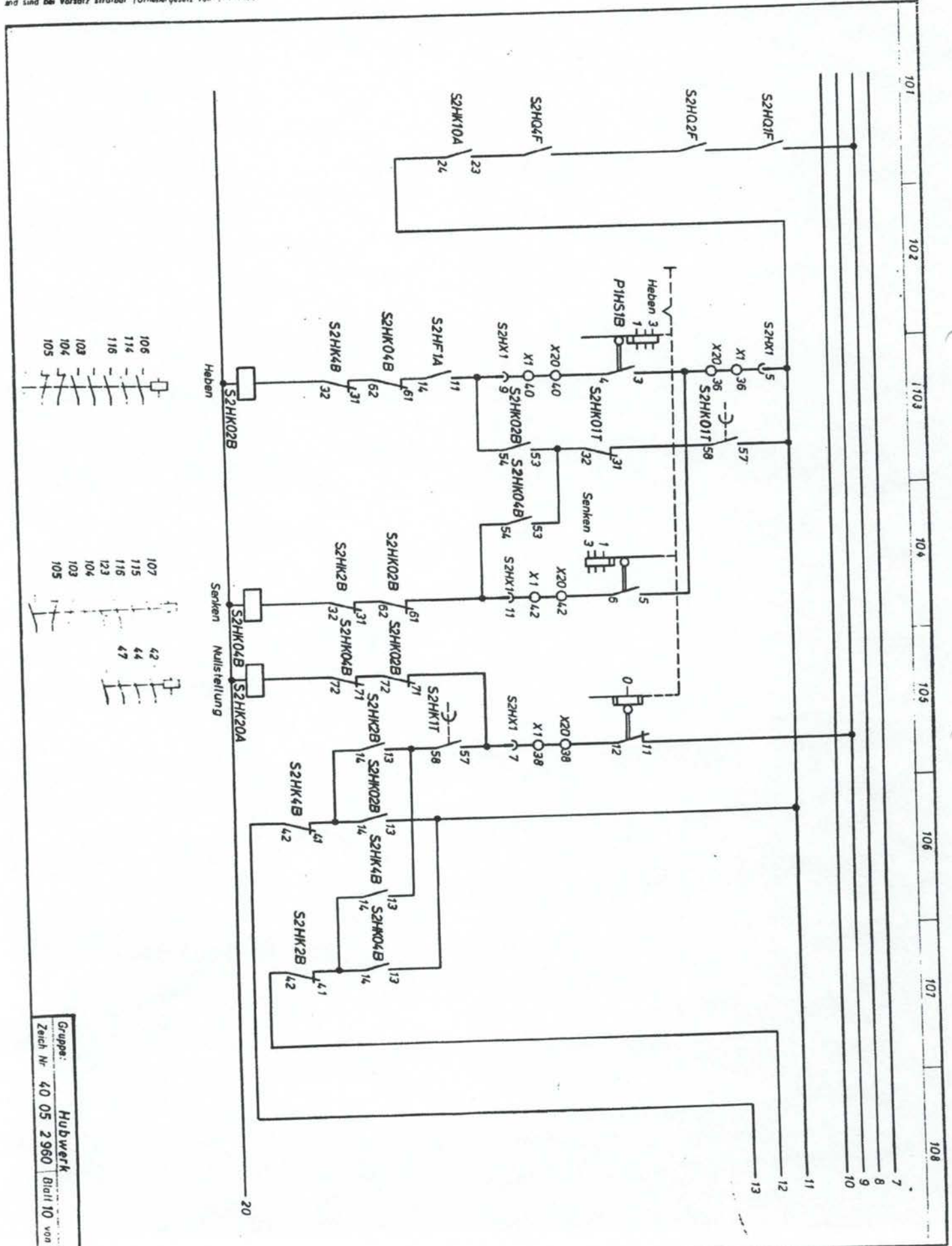

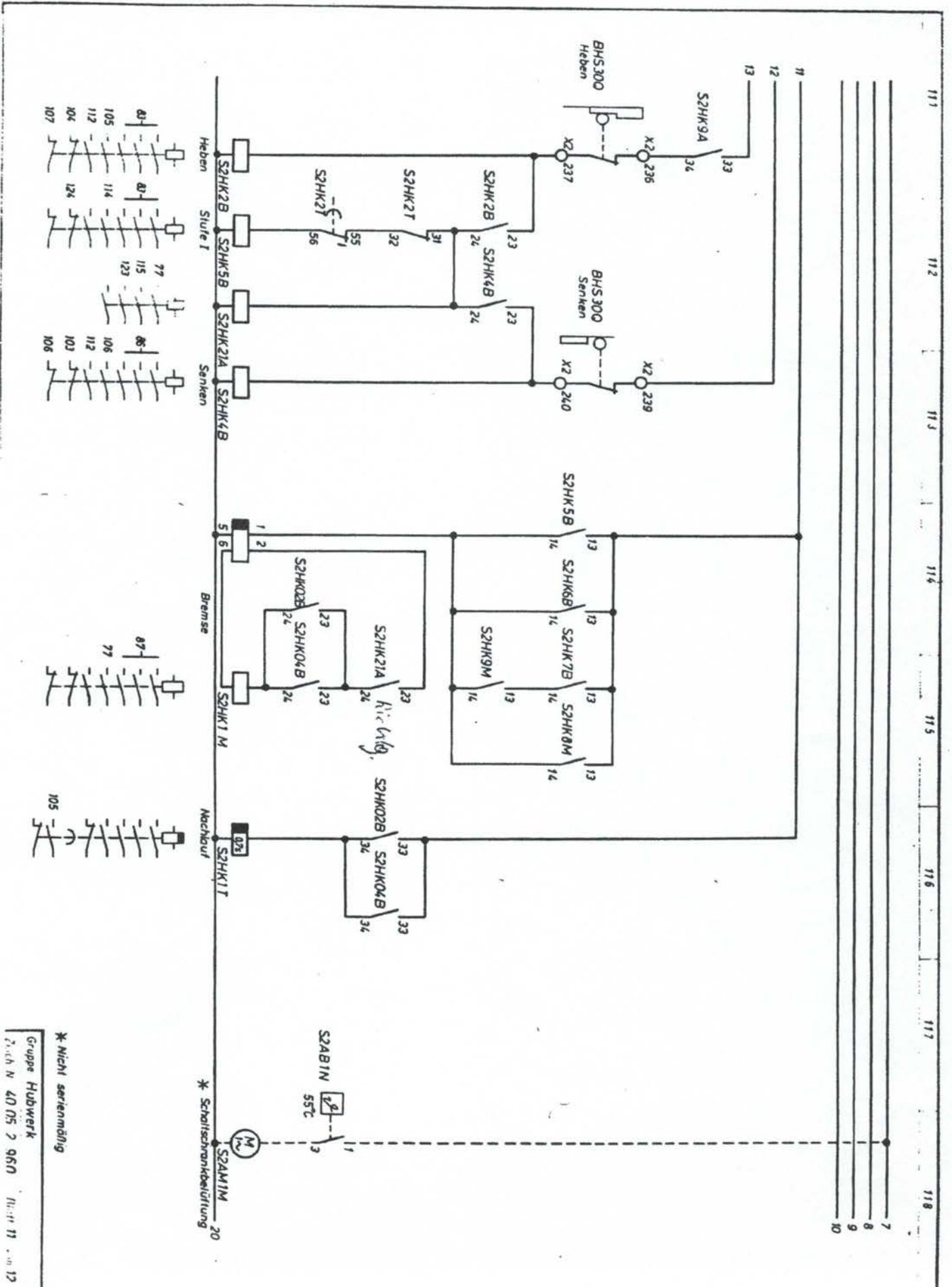

111 112 113 114 115 116 117 118

7
8
9
10

* Nicht serienmäßig
Gruppe Hubwerk
Zeich N 40 05 2 960 Rev. 11 vom 12

