

14-SCHALTSCHRANK S1

\* = 10 - NICHT SERIENMÄSSIG

S2

Gruppe: 11 - EINSPEISUNG  
Zeich. Nr. 4005 21360 Blatt 1 von 15

1

2

3

4

5

6

7

8

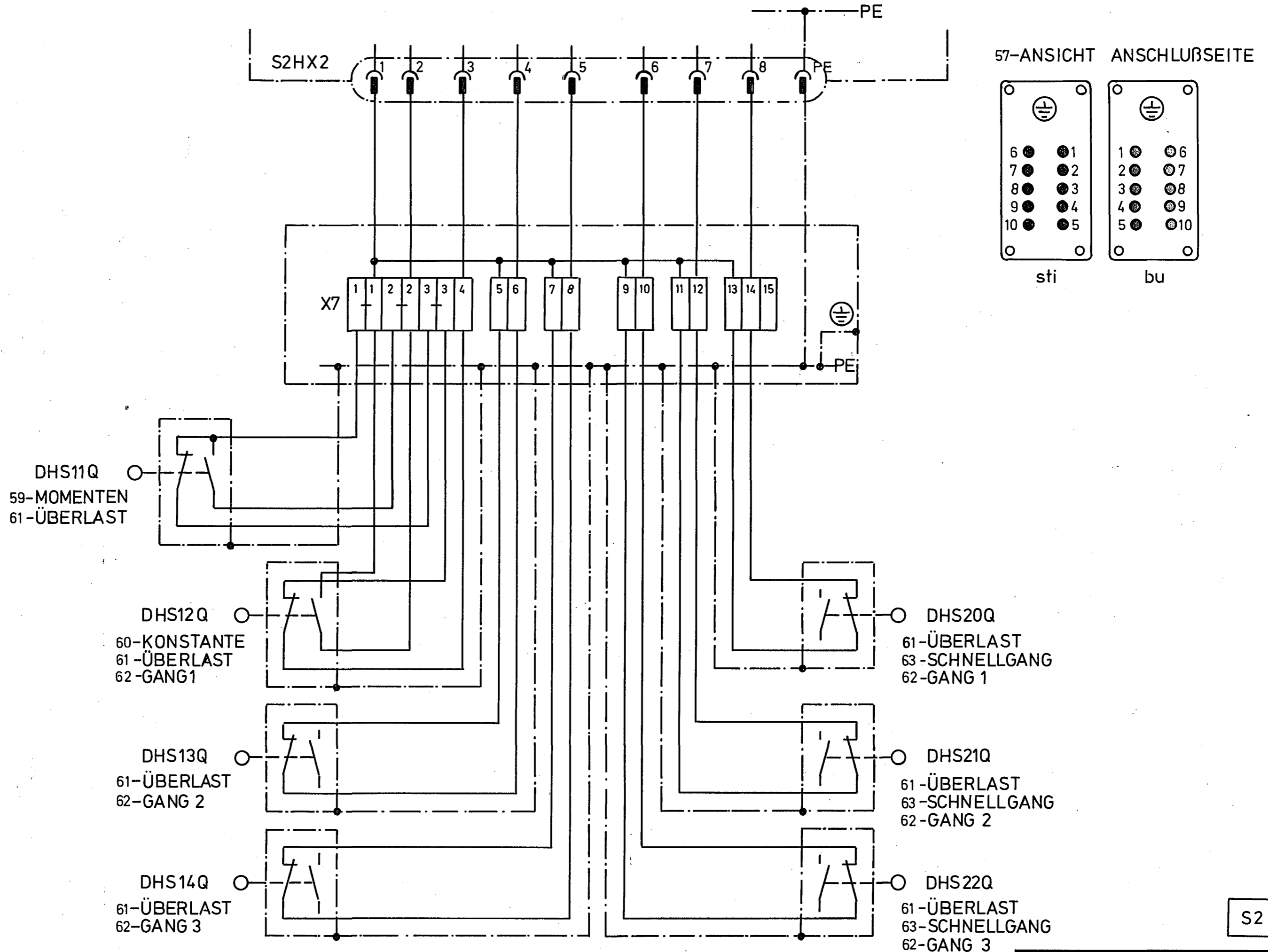

*Diese Zeichnung darf ohne unsere Genehmigung weder kopiert, noch vervielfältigt, noch Dritten zugänglich gemacht werden. Zuwiderhandlungen verpflichten zu Schadensersatz und sind bei Vorsatz strafbar. (Urhebergesetz vom 9. 9. 1965)*

1

2

3

4

5

6

7

8

*Diese Zeichnung darf ohne unsere Genehmigung weder kopiert,  
noch vervielfältigt, noch Dritten zugänglich gemacht werden.  
Zu widerhandlungen verpflichten zu Schadensersatz  
und sind bei Vorsatz strafbar. (Urhebergesetz vom 9. 9. 1965)*

S2

Gruppe: 36 - RESERVE

Zeich. Nr. 4005 21360

Blatt 3 von 15

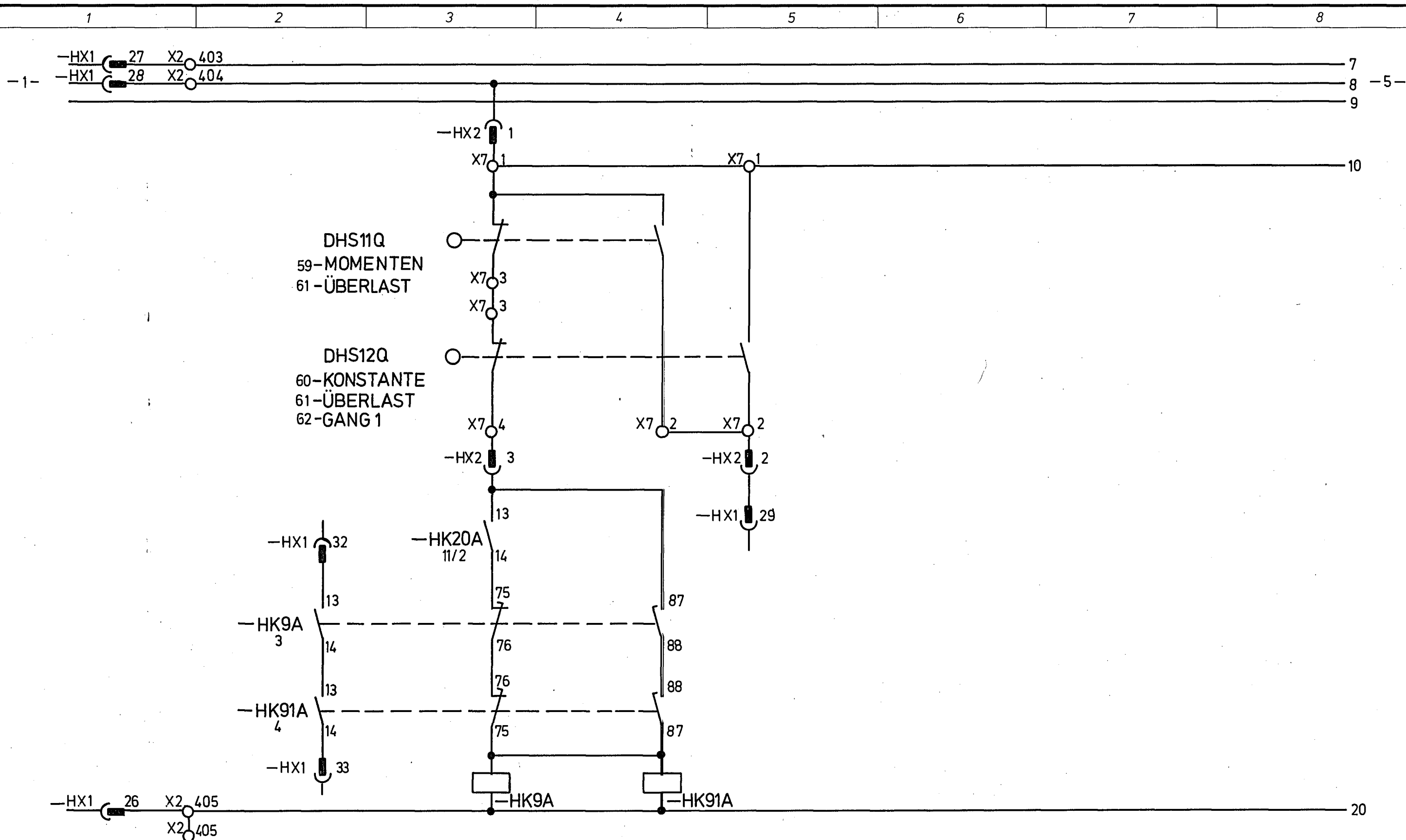

|      | A1 | A2 |
|------|----|----|
| 2    | 13 | 14 |
| 11/6 | 23 | 24 |
| 12/1 | 33 | 34 |
|      | 43 | 44 |
|      | 53 | 54 |
|      | 61 | 62 |
| 3    | 75 | 76 |
| 4    | 87 | 88 |

|      | A1 | A2 |
|------|----|----|
| 2    | 13 | 14 |
| 11/6 | 23 | 24 |
| 12/1 | 33 | 34 |
|      | 43 | 44 |
|      | 53 | 54 |
|      | 61 | 62 |
| 3    | 75 | 76 |
| 4    | 87 | 88 |

S2

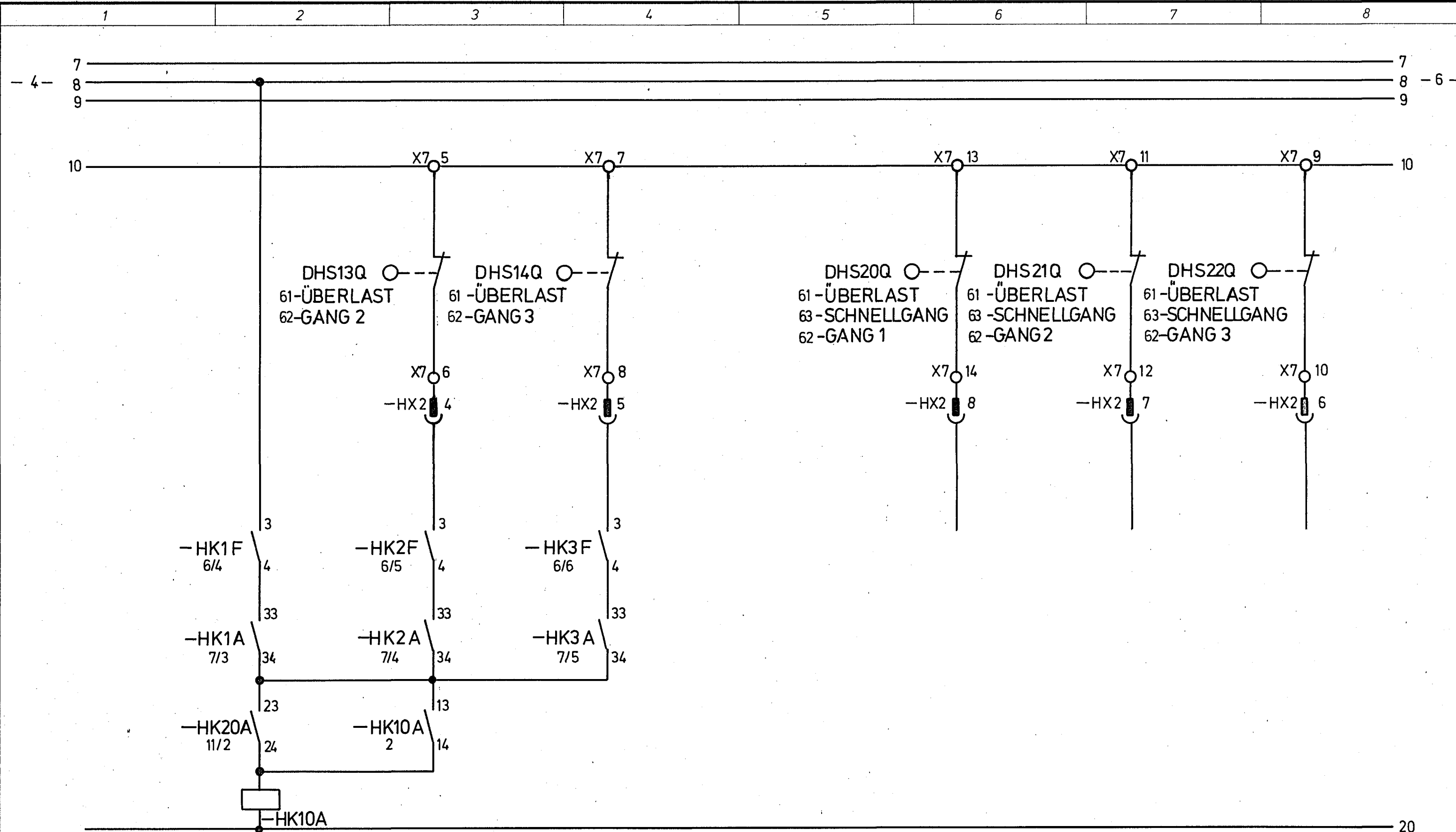

61-ÜBERLAST  
62-GANG 2+3

|      | A1 | A2 |
|------|----|----|
| 3    | 13 | 14 |
| 12/1 | 23 | 24 |
| 15/6 | 33 | 34 |
|      | 43 | 44 |
| 7/3  | 51 | 52 |
| 7/4  | 61 | 62 |
| 7/5  | 71 | 72 |
|      | 81 | 82 |

S2

Diese Zeichnung darf ohne unsere Genehmigung weder kopiert, noch vervielfältigt noch Dritten zugänglich gemacht werden. Zuwiderhandlungen verpflichten zu Schadensersatz und sind bei Vorsatz strafbar (Urhebergesetz vom 9. 9. 1965)

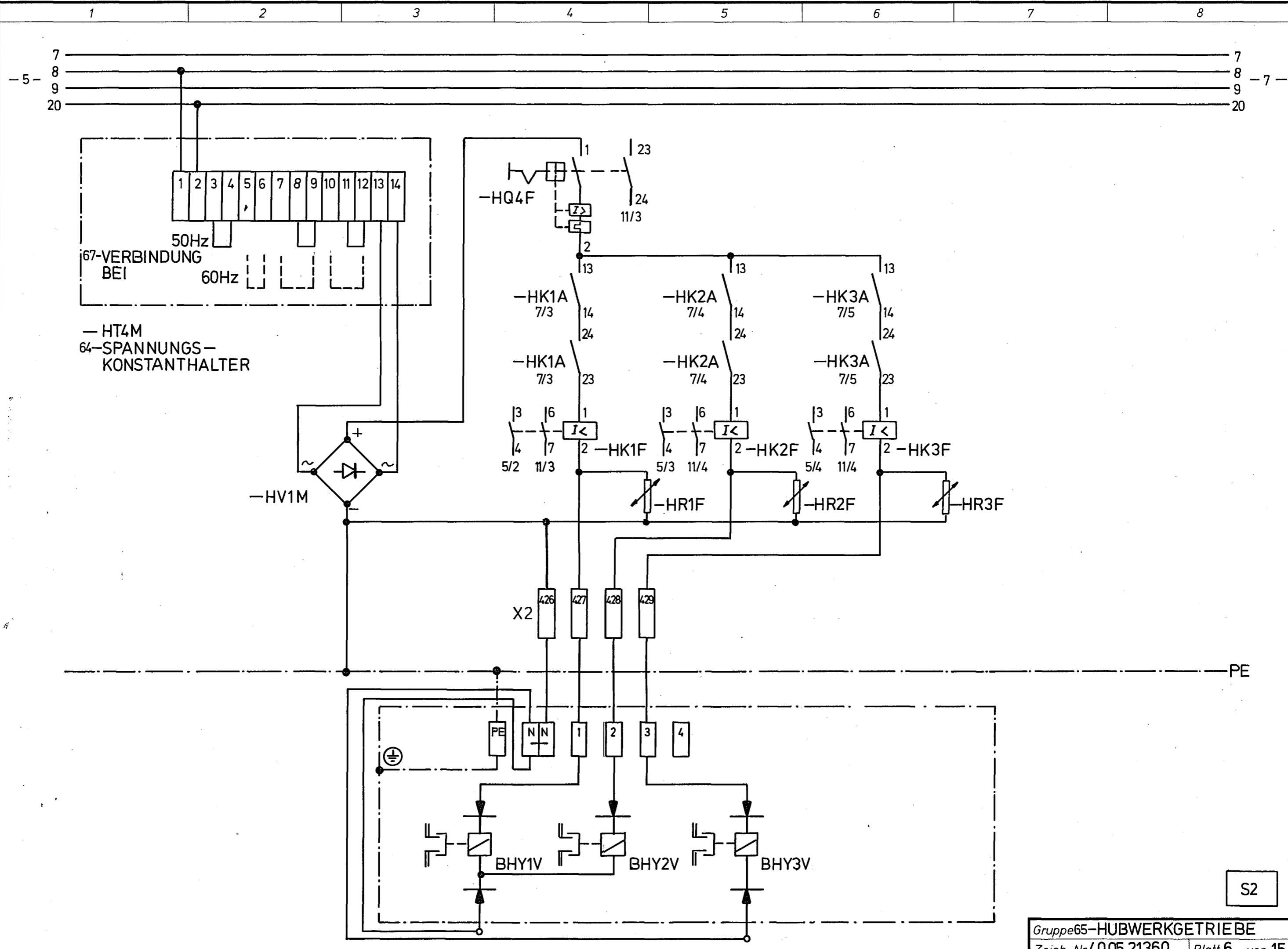

Diese Zeichnung darf ohne unsere Genehmigung weder kopiert, noch vervielfältigt, noch Dritten zugänglich gemacht werden. Zuwiderhandlungen verpflichten zu Schadenersatz und sind bei Vorsatz strafbar. (Urhebergesetz vom 9. 9. 1965)

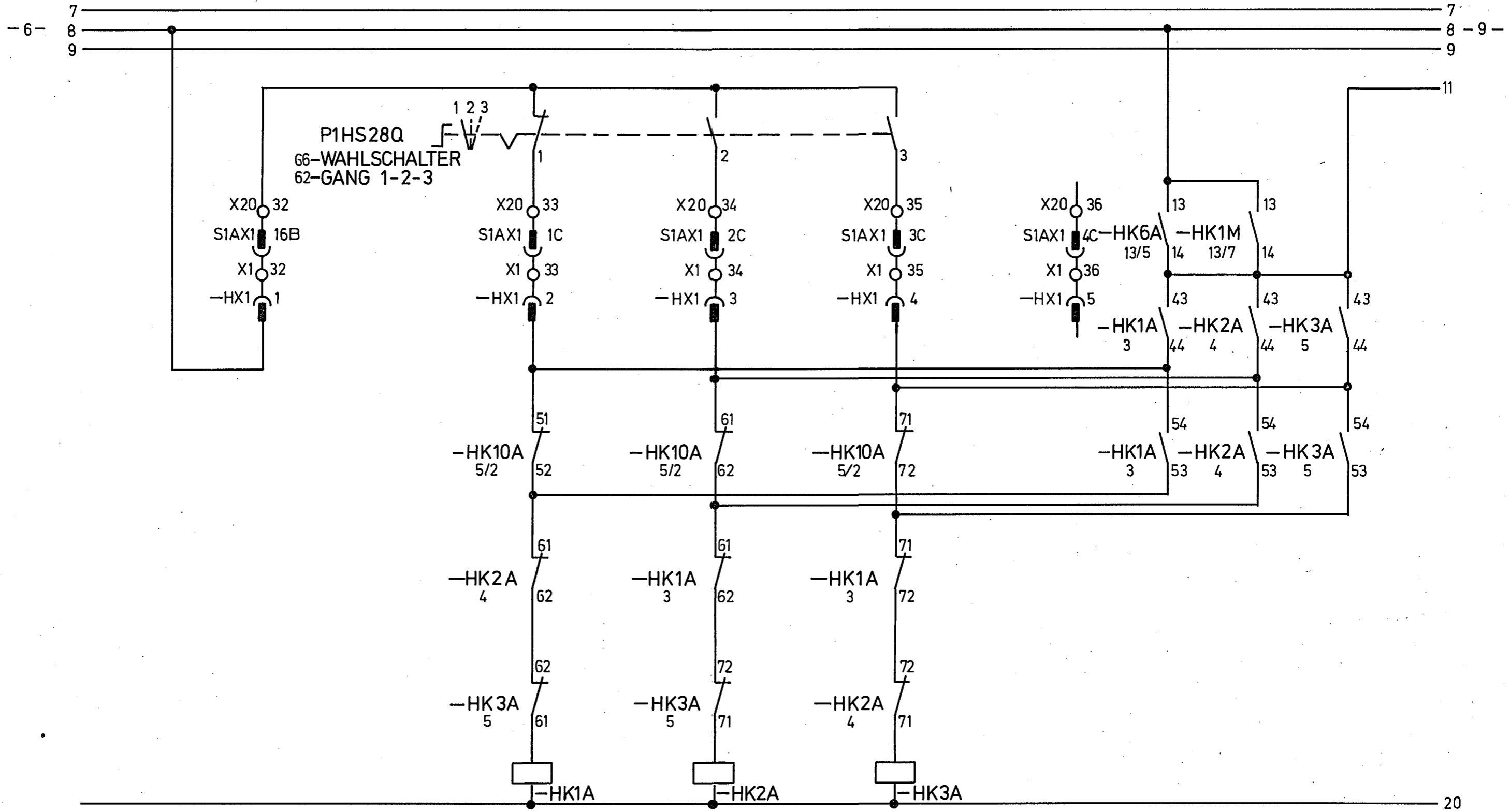

62-GANG 1                      62-GANG 2                      62-GANG 3

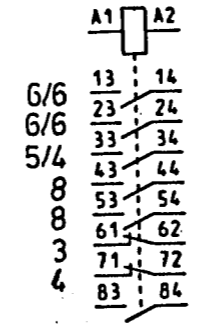
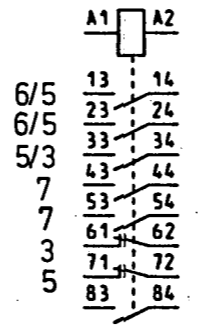
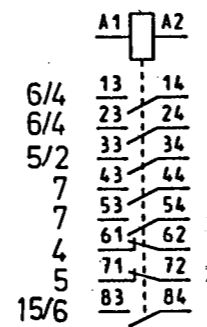

Diese Zeichnung darf ohne unsere Genehmigung weder kopiert, noch vervielfältigt, noch Dritten zugänglich gemacht werden. Zuwiderhandlungen verpflichten zu Schadensersatz und sind bei Vorsatz strafbar (Urhebergesetz vom 9. 9. 1965).

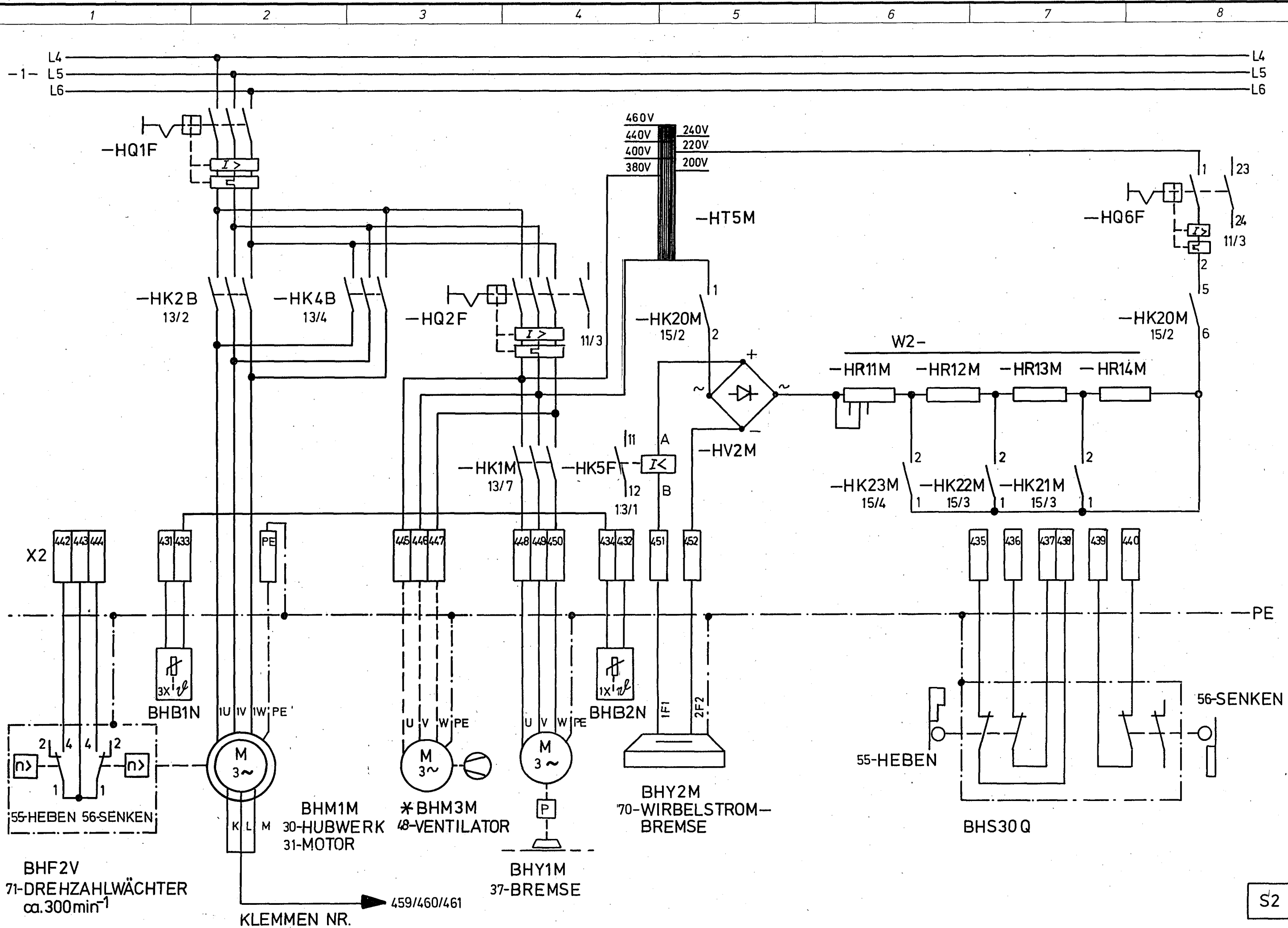

Diese Zeichnung darf ohne unsere Genehmigung weder kopiert, noch vervielfältigt, noch Dritten zugänglich gemacht werden. Zuwiderhandlungen verpflichten zu Schadenersatz und sind bei Vorsatz strafbar. (Urhebergesetz vom 9. 9. 1965)



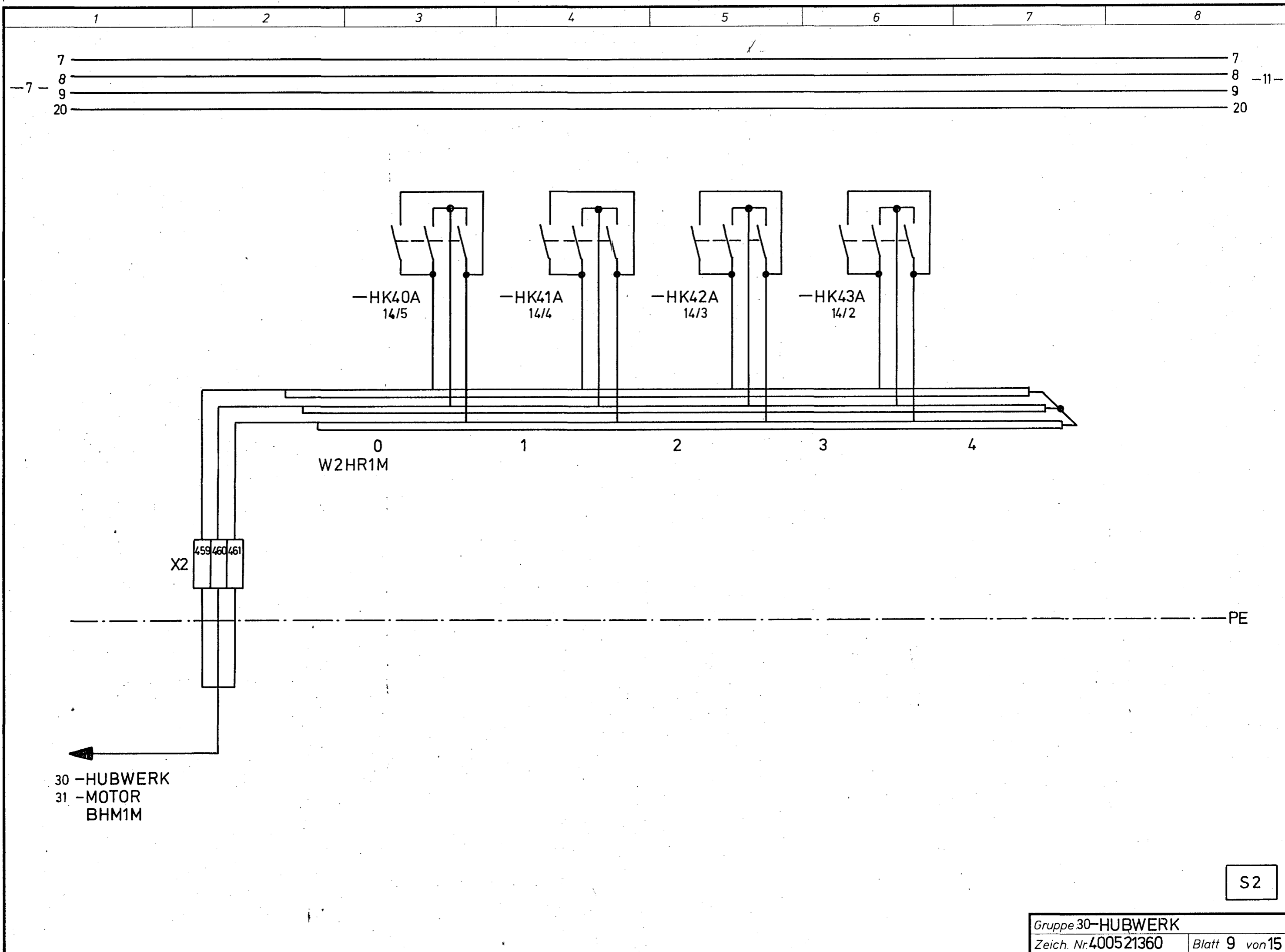

Diese Zeichnung darf ohne unsere Genehmigung weder kopiert, noch vervielfältigt, noch Dritten zugänglich gemacht werden. Zuwiderhandlungen verpflichten zu Schadensersatz und sind bei Vorsatz strafbar. (Urhebergesetz vom 9. 9. 1965)

1

2

3

4

5

6

7

8

S2

Gruppe 36 - RESERVE

Zeich. Nr. 4005 21360

Blatt 10 von 15

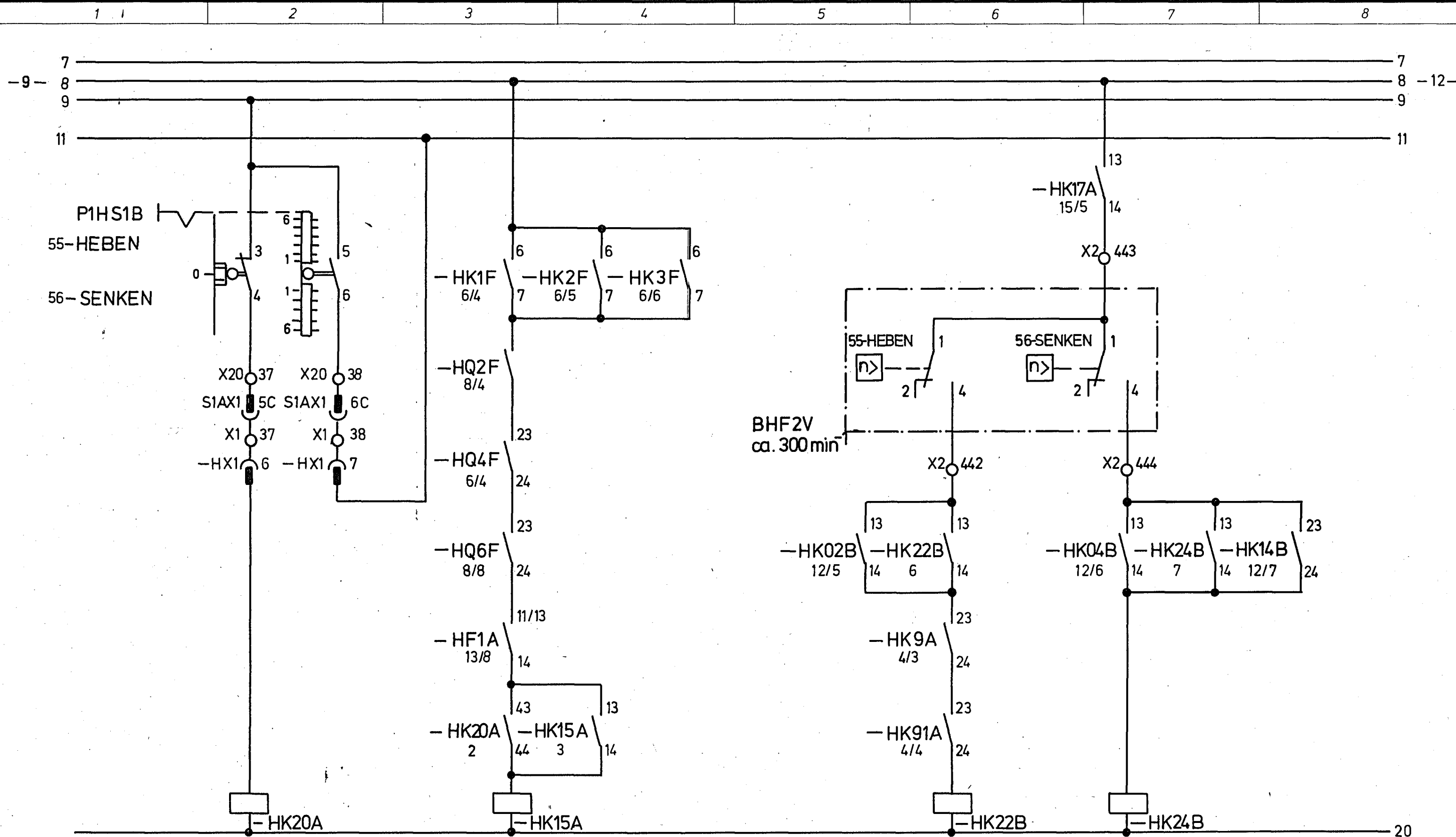

68-NULLSTELLUNG

52-STÖRUNG

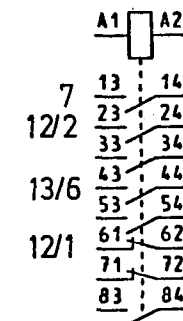
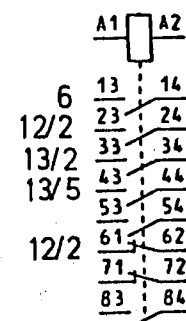
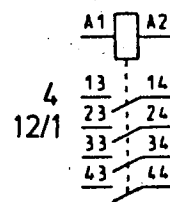
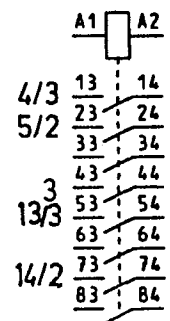

S2

Diese Zeichnung darf ohne unsere Genehmigung weder kopiert, noch vervielfältigt noch Driften zugänglich gemacht werden. Zuwiderhandlungen verpflichten zu Schadenersatz und sind bei Vorsatz strafbar. (Urhebergesetz vom 9. 9. 1965)

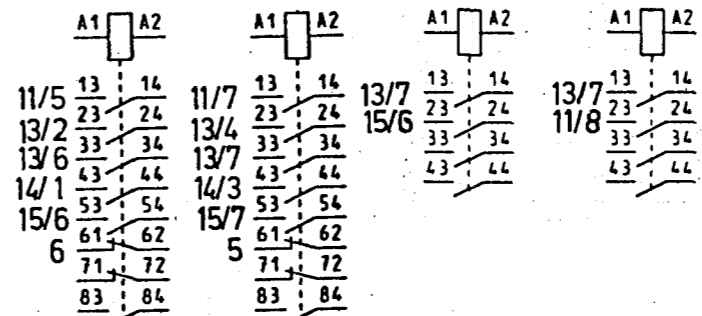
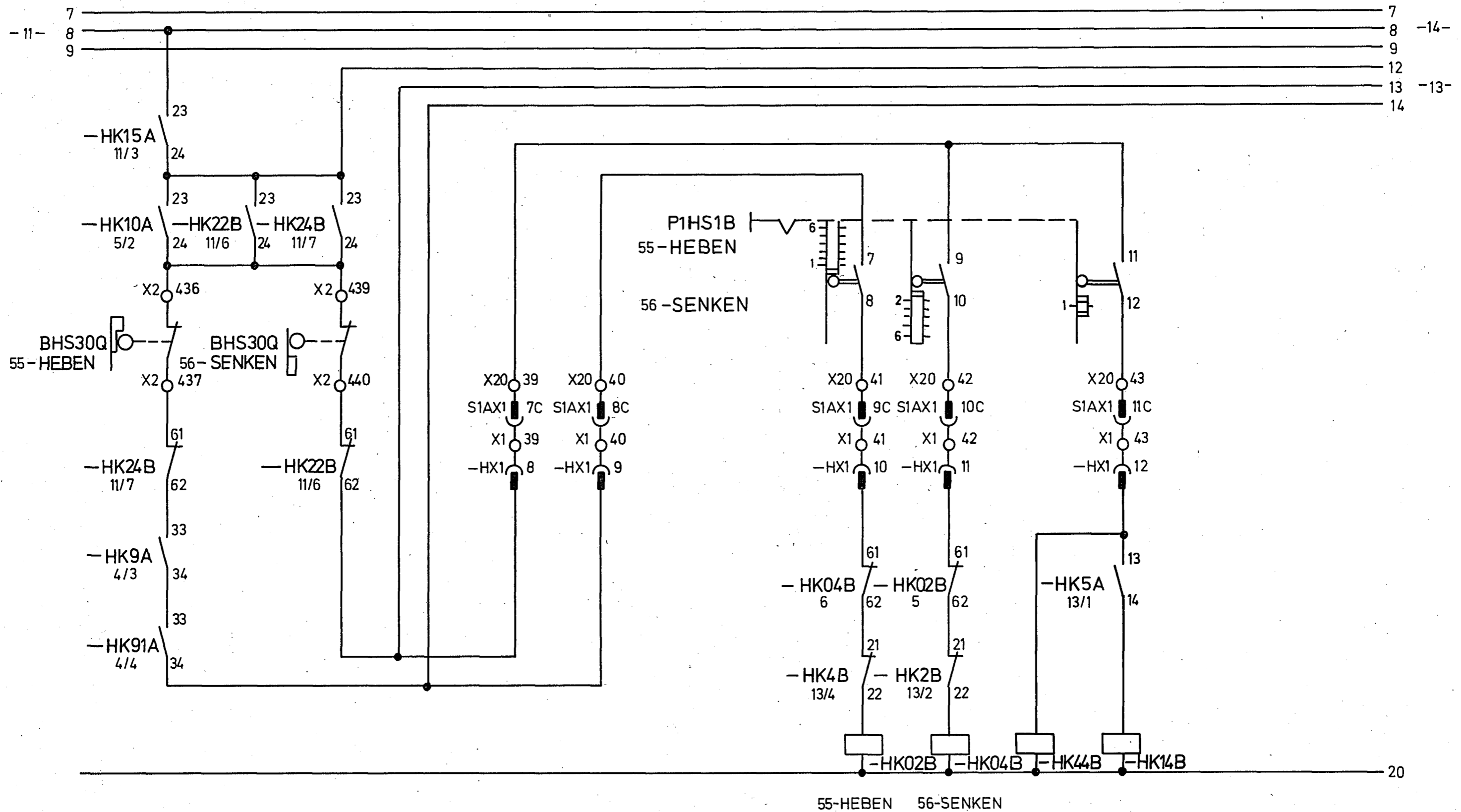

S2

Diese Zeichnung darf ohne unsere Genehmigung weder kopiert, noch vervielfältigt noch Dritten zugänglich gemacht werden. Zuwiderhandlungen verpflichten zu Schadenersatz und sind bei Vorsatz strafbar. (Urhebergesetz vom 9. 9. 1965)

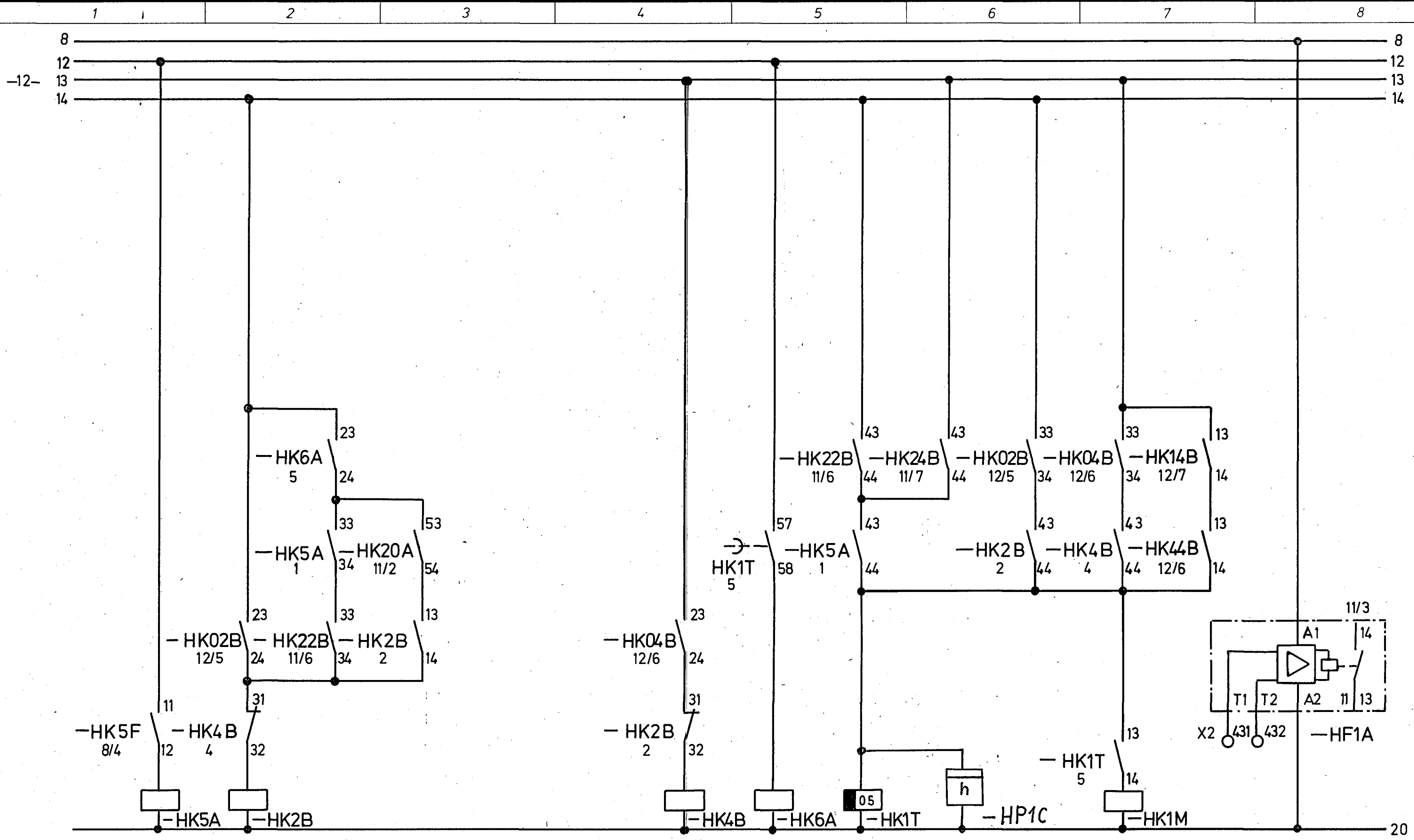

55-HEBEN

56-SENKEN

69-NACHLAUF

37-BREMSE

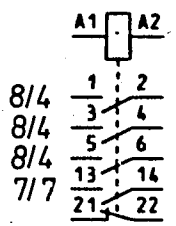
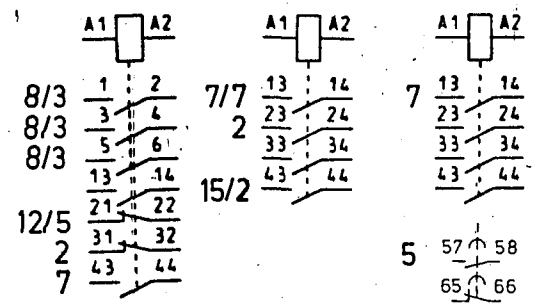
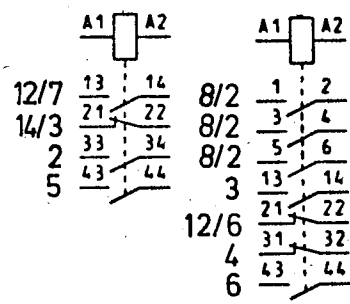

S2

Diese Zeichnung darf ohne unsere Genehmigung weder kopiert, noch vervielfältigt noch Dritten zugänglich gemacht werden. Zuwiderhandlungen verpflichten zu Schadenersatz und sind bei Vorsatz strafbar. (Urhebergesetz vom 9. 1965)

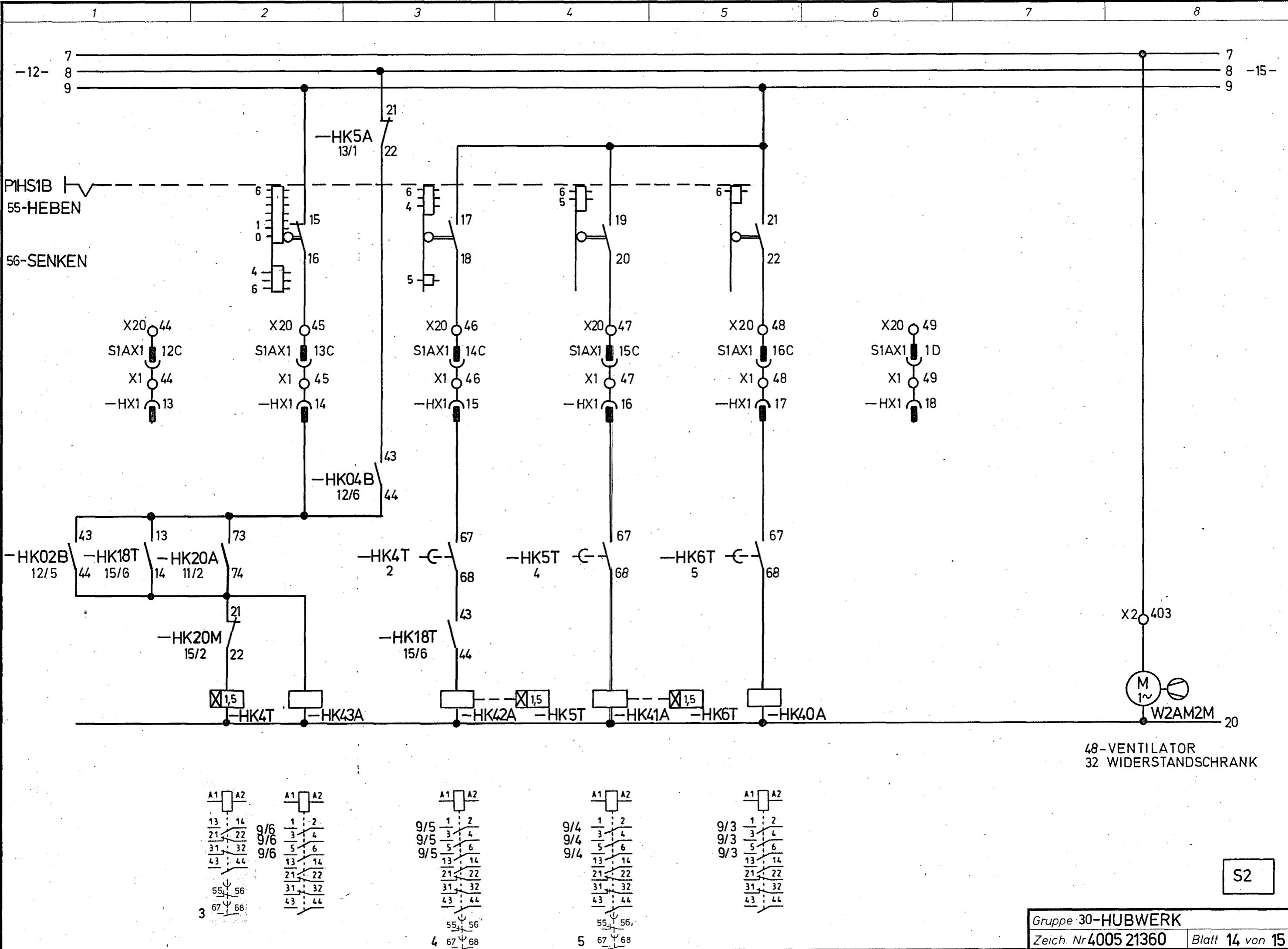

Diese Zeichnung darf ohne unsere Genehmigung weder kopiert, noch vervielfältigt noch Dritten zugänglich gemacht werden. Zuwiderhandlungen verpflichten zu Schadenersatz und sind bei Vorsatz strafbar (Urhebergesetz vom 9. 1965)

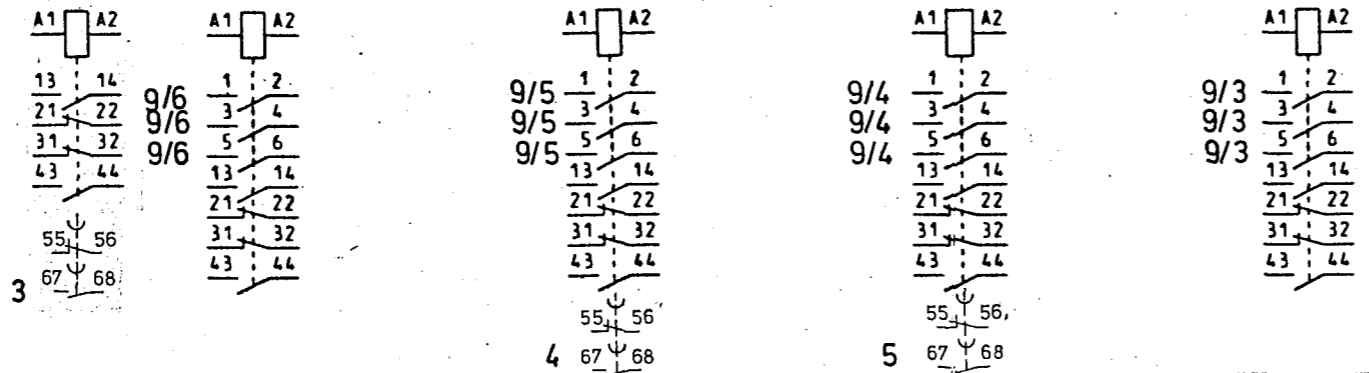

48-VENTILATOR  
32 WIDERSTANDSCHRANK

S2

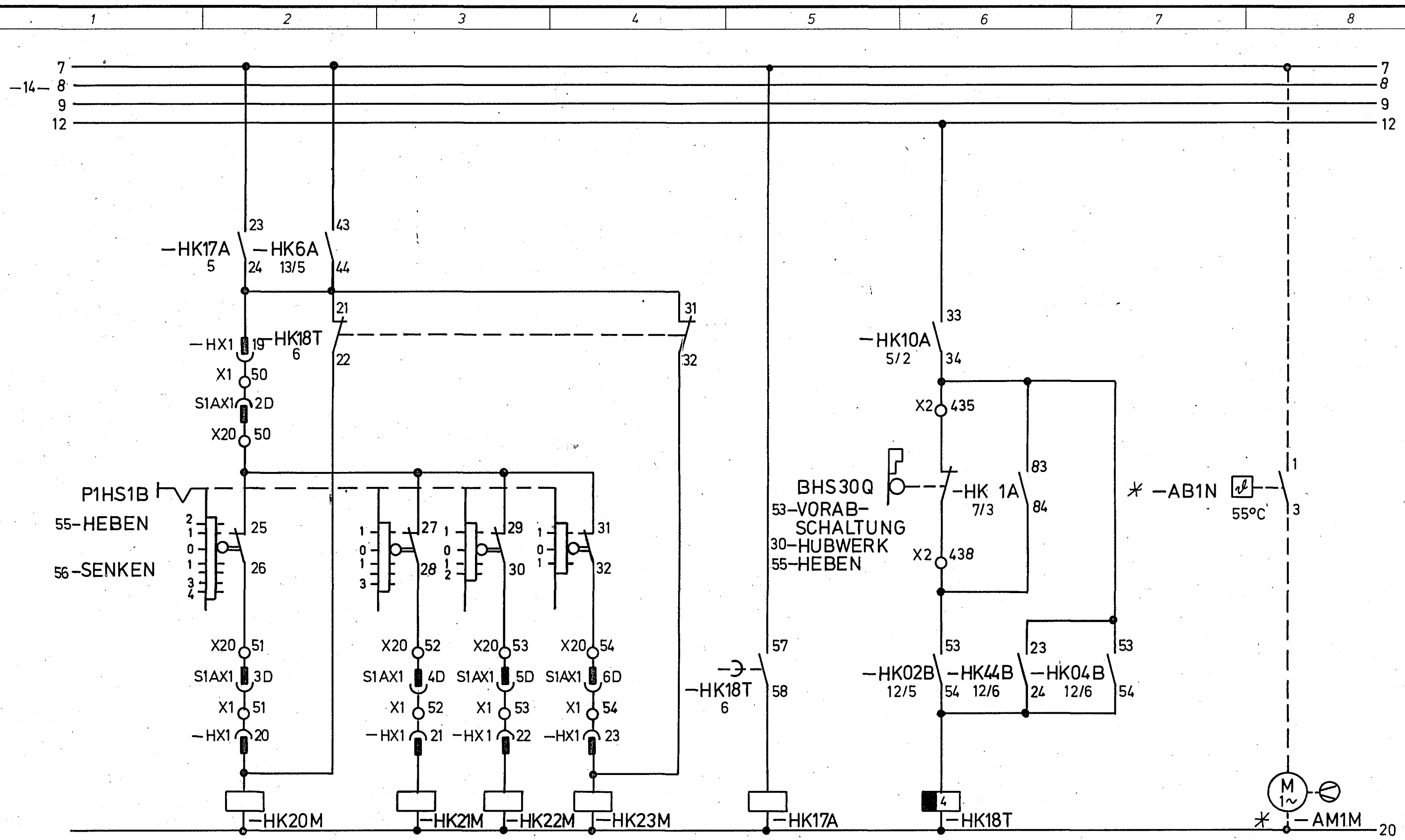

48-VENTILATOR  
14-SCHALTSCHRANK S2

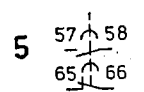
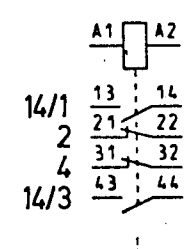
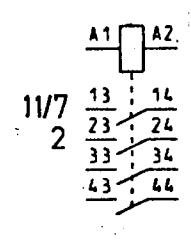
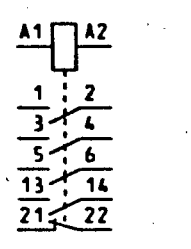
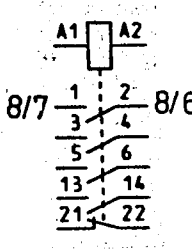
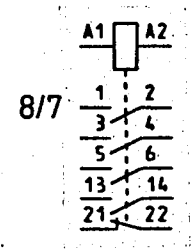
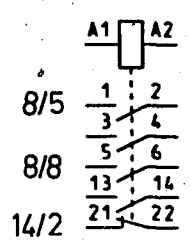

S2

Diese Zeichnung darf ohne unsere Genehmigung weder kopiert, noch vervielfältigt noch Dritten zugänglich gemacht werden. Zuwiderhandlungen verpflichten zu Schadenersatz und sind bei Vorsatz strafbar. (Urhebergesetz vom 9. 1965)