

L4
L5
L6

Schrankheizung - switch box heating -
chauffage de l'armoire électrique
* S2AE1M

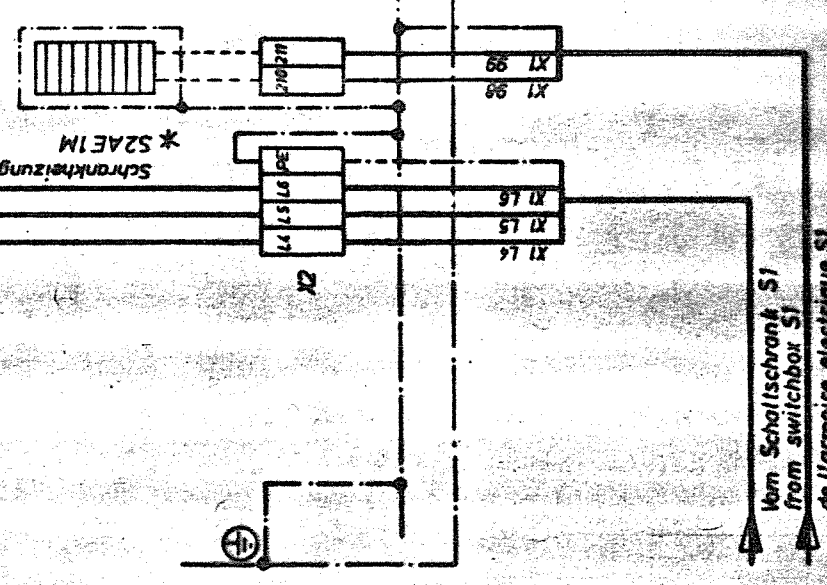

Schützfolge - Contactor sequence - Ordre des contacteurs

Stellung/Pos.	HK2B	HK4B	HK1M	HK5B	HK6B	HK3M	HK7B	HK9M
3								
montée							⊙	⊙
hoisting 2							⊙	⊙
Heben 1							⊙	⊙
0							⊙	⊙
Senken 1							⊙	⊙
lowering 2							⊙	⊙
descende							⊙	⊙
3							⊙	⊙

- Schütz eingeschaltet
contactor switched on
 - ⊙ Schütz schaltet verzögert ein
contactor switches on with delay
 - ⊙ Schütz schaltet verzögert aus
contactor switches off with delay
 - ↓ Schütz schaltet bei Zurückschalten von Heben Stellig. 2 und von Senken Stellig. 3 auf Stellig. 2 automatisch aus und ein.
Contactor switches automatically on and off when switching back from hoisting position 3 to position 2 and from lowering position 3 to position 2
- Le contacteur déclenche automatiquement en rétrogradant de la position 3 à 2 en montée et enclenche automatiquement en rétrogradant de la position 3 à 2 en descente.

* Nicht serienmäßig
Not standard
Pas en série

Alimentation
Supply

Gruppe: Einspeisung
Zeich. Nr. 40 05 21307 Blatt 1 von 14

nach vorliegenden, nach Dritten zugänglich gemacht werden.
Zusammenhängen vorliegen zu Schadenersatz
und sind bei Verstoß überbr. (Urheberrecht vom 9. 1965)

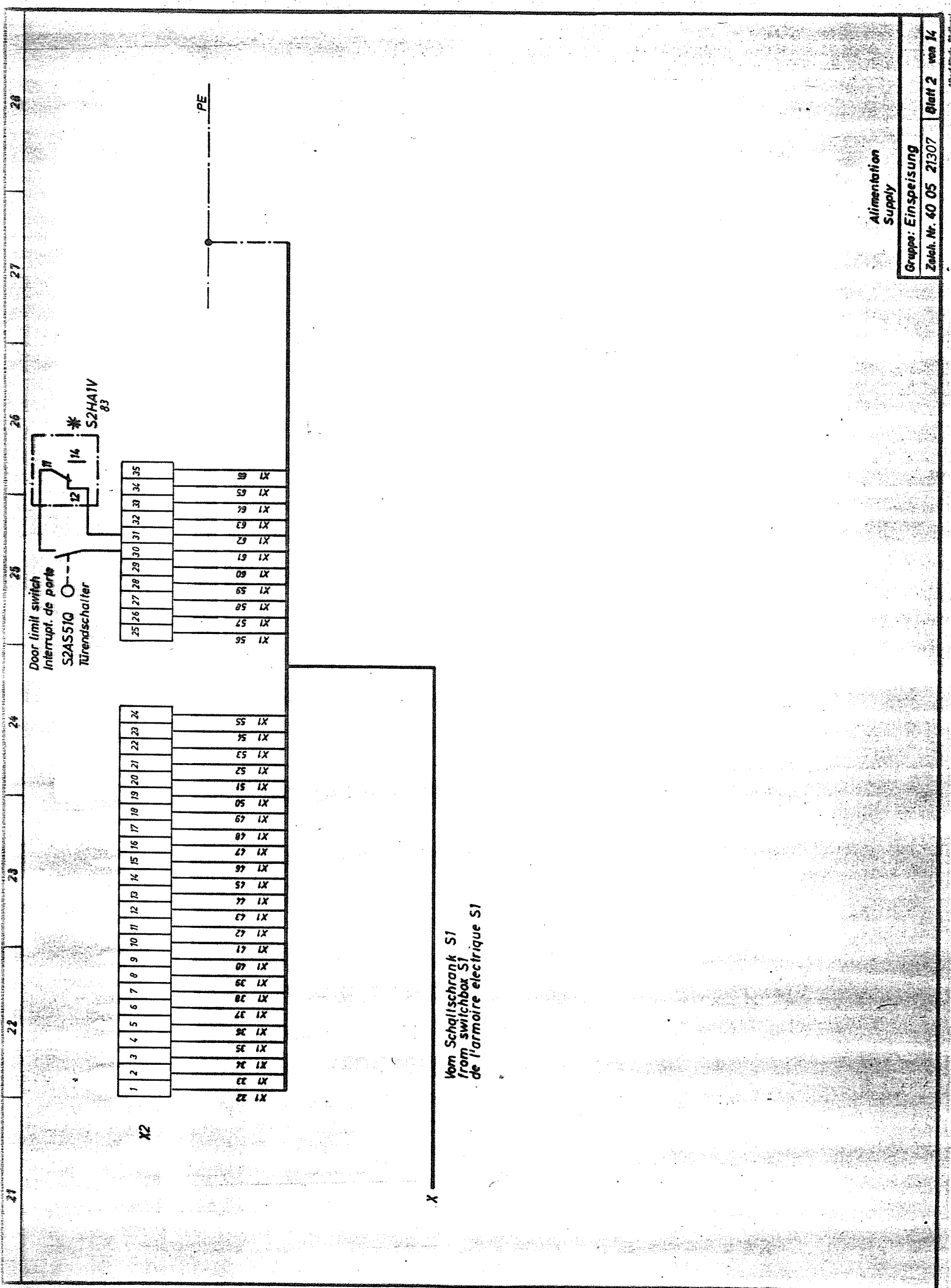

Vom Schaltschrank S1
from switchbox S1
de l'armoire électrique S1

Alimentation
Supply

Gruppe: Einspeisung
Zähl. Nr. 40 05 21307 Blatt 2 von 14

noch vorfertigend, nach Dritten zugänglich gemacht werden.
Zurücksendungen verpflichten zu Schadensersatz
und sind bei Verlust erwerblich. (Urheberrecht von B. 9. 1065)

LEBENS-WEHR
ELEKTRO-WEHR

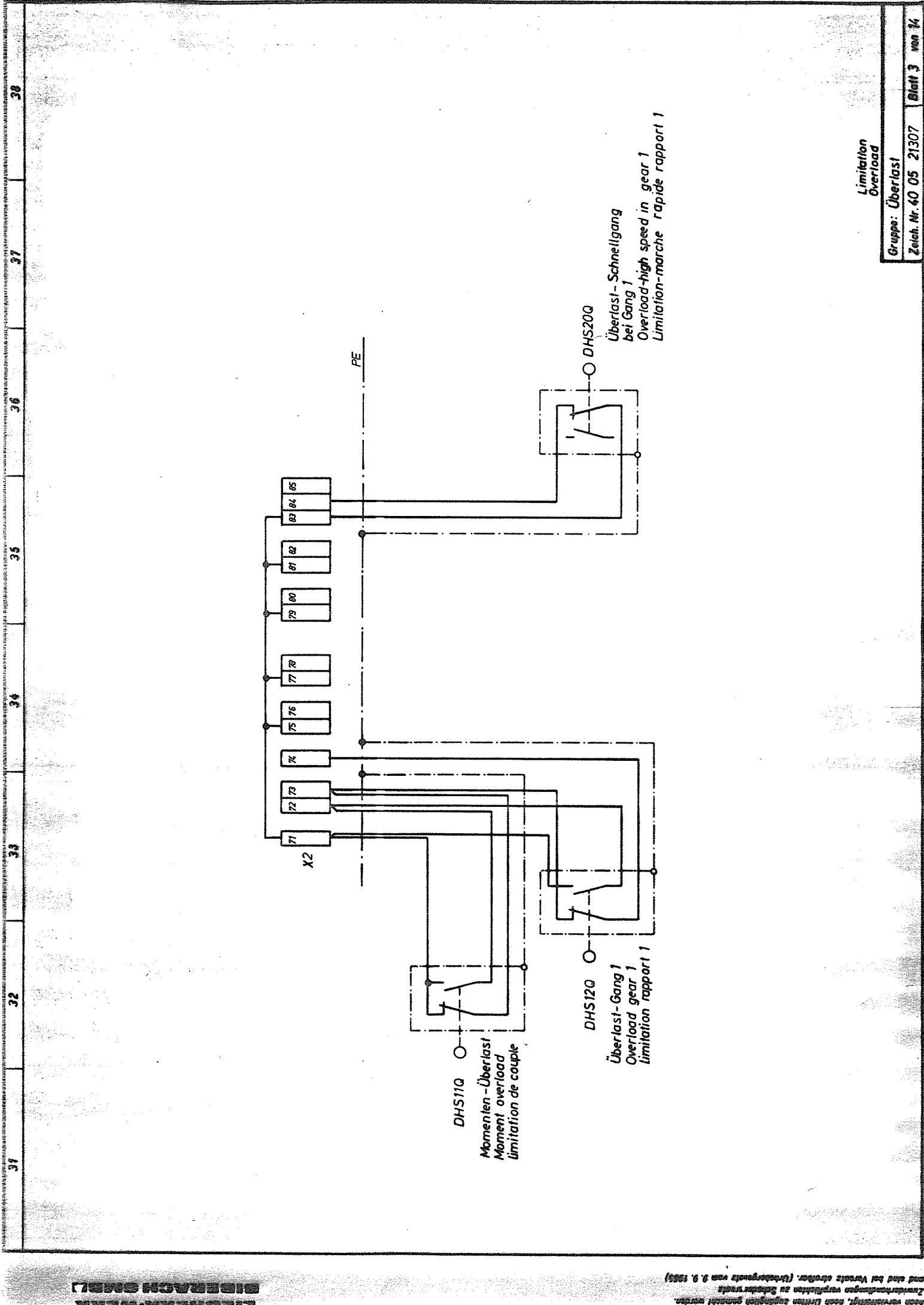

Limitation
Überlast

Gruppe: Überlast

Zeich. Nr. 40 05 21307 Blatt 3 von 4

38

37

36

35

34

33

32

31

noch vorläufig, nach Dritten eingetragene Marken.
Zweckänderungen vorbehalten zu Schaden.
und sind bei Verstoß übertragbar. (Vertragsrecht vom 9. 9. 1980)

LEONHARDT-WERKE
ELEKTRO-APPARATE

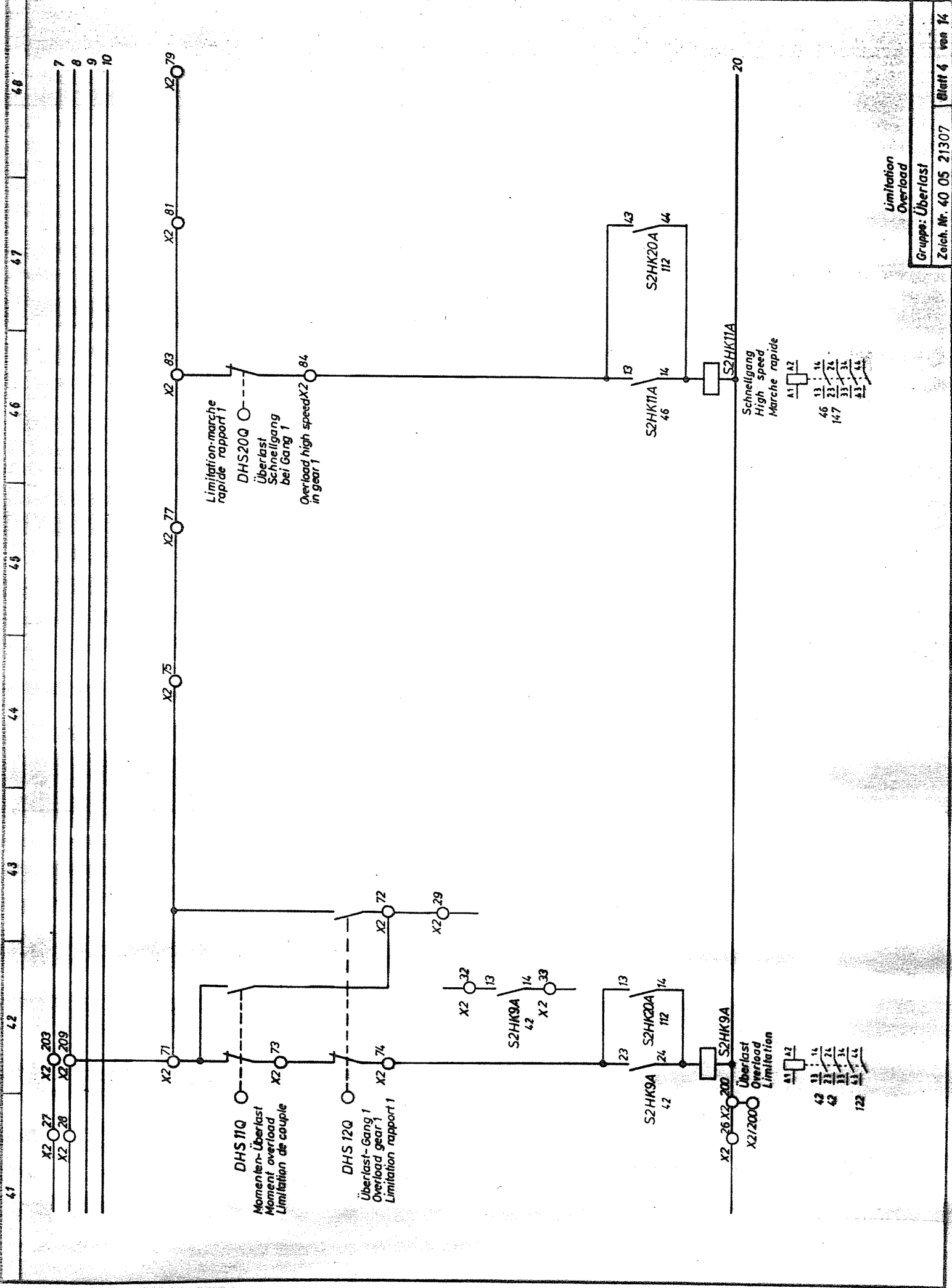

Diese Zeichnung darf ohne unsere Genehmigung weder kopiert, noch veröffentlicht, noch Dritten zugänglich gemacht werden und ist bei Verstoß strafbar. (Urhebergesetz vom 9. 9. 1965)

Limitation
Überlast

1

2

3

4

5

6

7

8

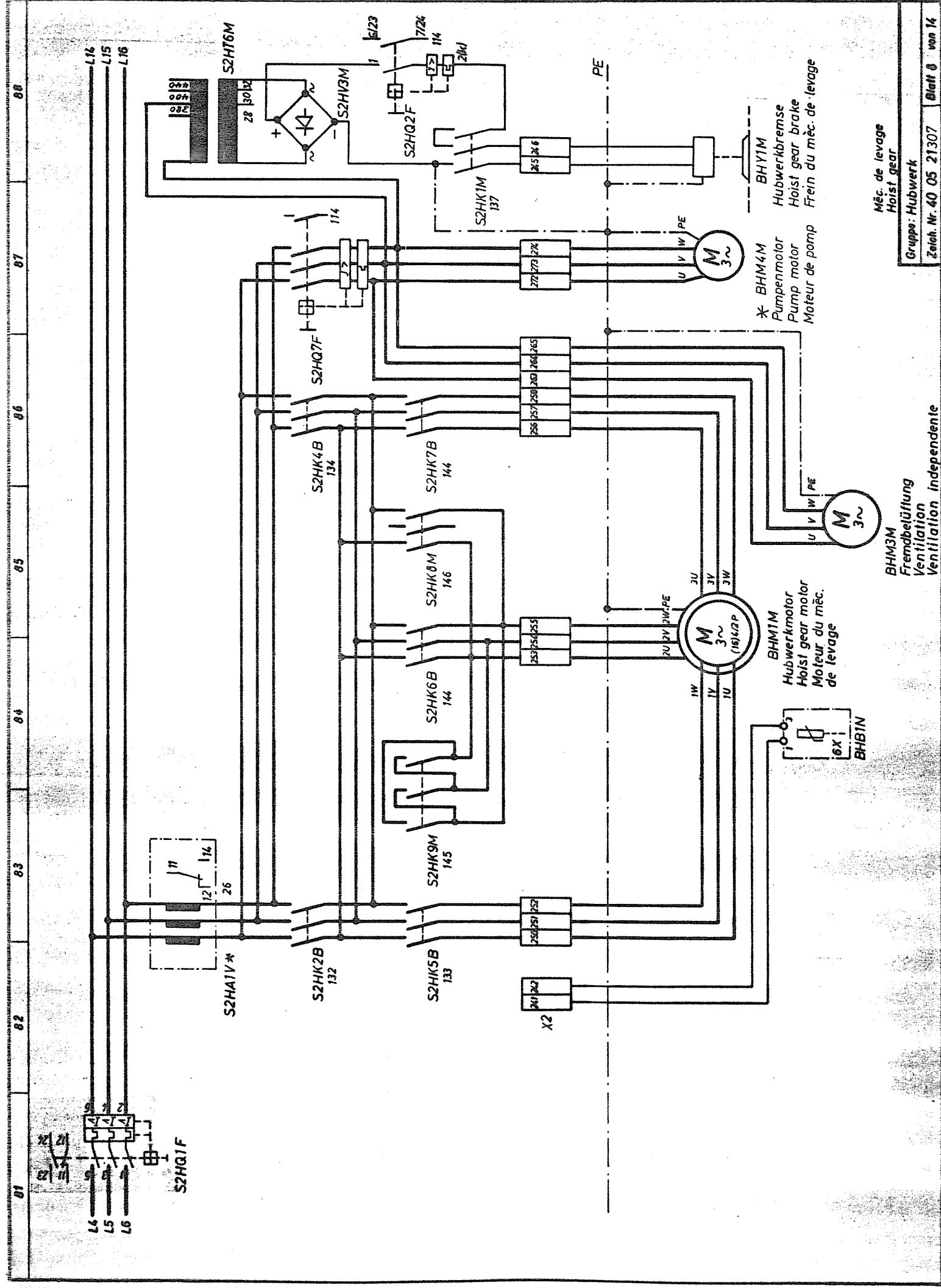

Méc. de levage
Hoist gear

* BHM4M
Pumpenmotor
Pump motor
Moteur de pomp

BHM3M
Fremdbelüftung
Ventilation
Ventilation indépendante

BHM1M
Hubwerk motor
Hoist gear motor
Moteur du méc.
de levage

BHB1N

BHY1M
Hubwerkbremse
Hoist gear brake
Frein du méc. de levage

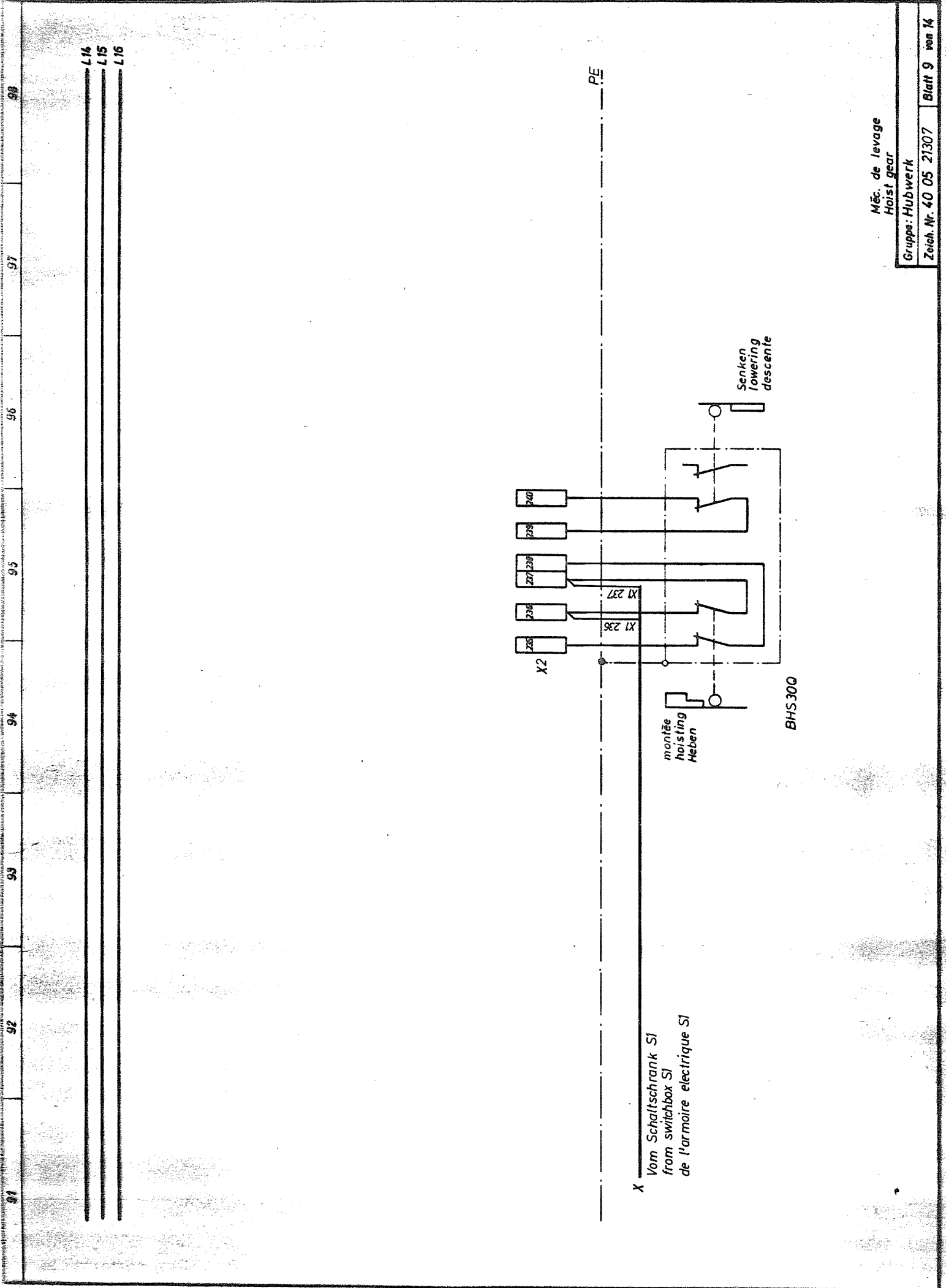

Méc. de levage
Hoist gear
Gruppe: Hubwerk
Zeich. Nr. 40 05 21307 Blatt 9 von 14

91 92 93 94 95 96 97 98

L14
L15
L16

nach vorläufig, nach Dritten zugänglich gemacht werden
Zusammenfassungen verpflichten zu Schadensersatz
und sind bei Verstoß strafbar. (Urhebergesetz vom 9. 9. 1965)



diese Zeichnung darf ohne unsere Genehmigung weder kopiert
 noch vervielfältigt noch Dritten zugänglich gemacht werden.
 Kundenordnungen verpflichten zu Schadenersatz
 und sind bei Verlust strafbar. (Urhebergesetz vom 9. 1965)

**LIEBHERR-WERK
DIBERACH GMBH**

Gruppe: Reserve

Zeich. Nr. 40 05 21307 Blatt 10 von 14

8
7
6
5
4
3
2
1

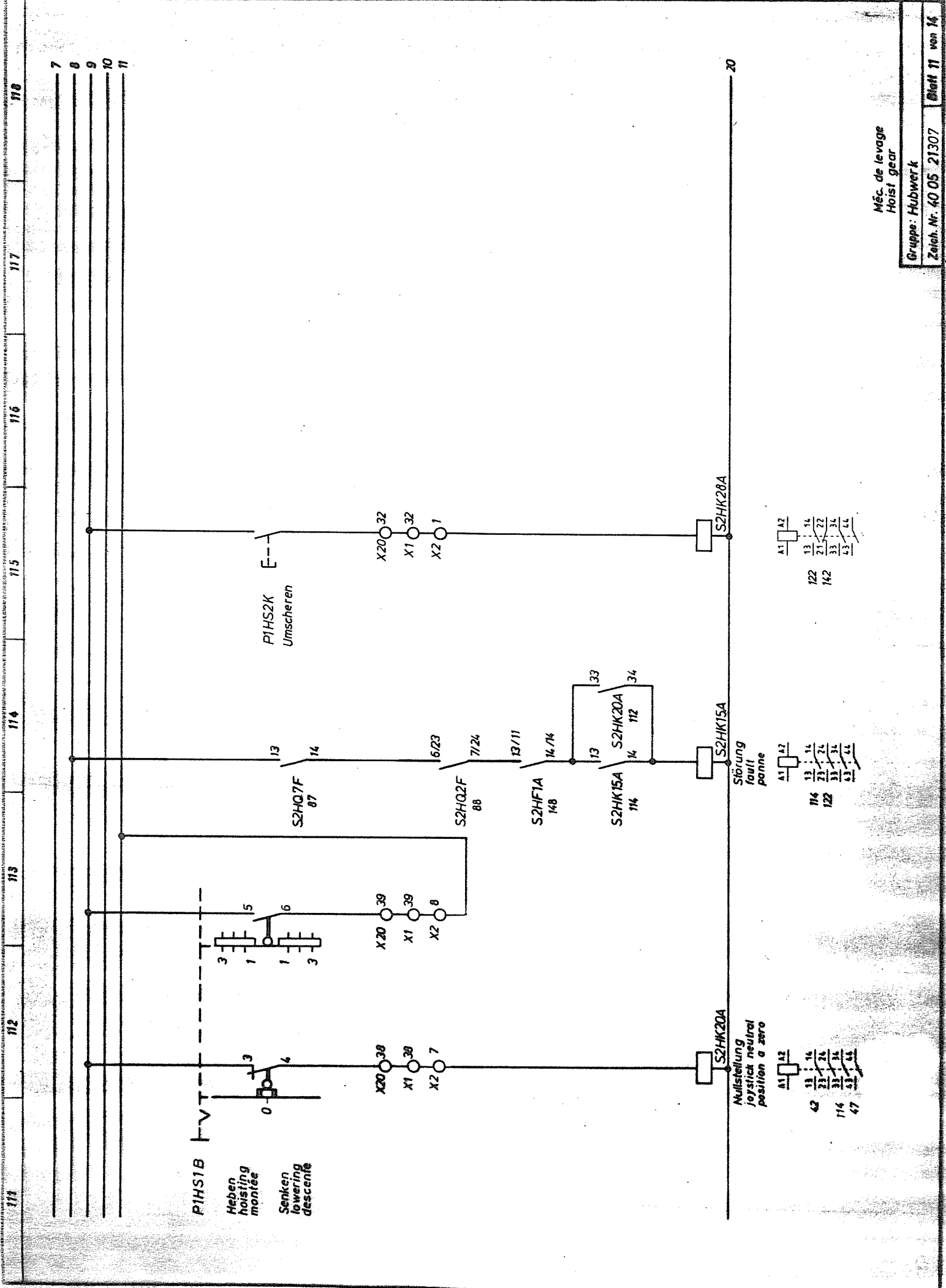

Méc. de levage
Hoist gear

Gruppe: Hübwerk

Zeich. Nr. 40 05 21307 Blatt 11 von 14

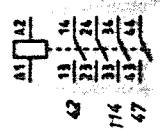
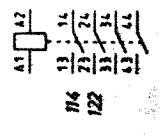
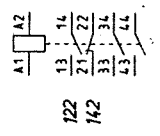

nach vorarbeiten, noch letzten zugänglich gemacht werden
Zusammenhänge verpflichten zu Schadenersatz
und sind bei Verzicht auf Schadenersatz vom 9. 9. 1965)

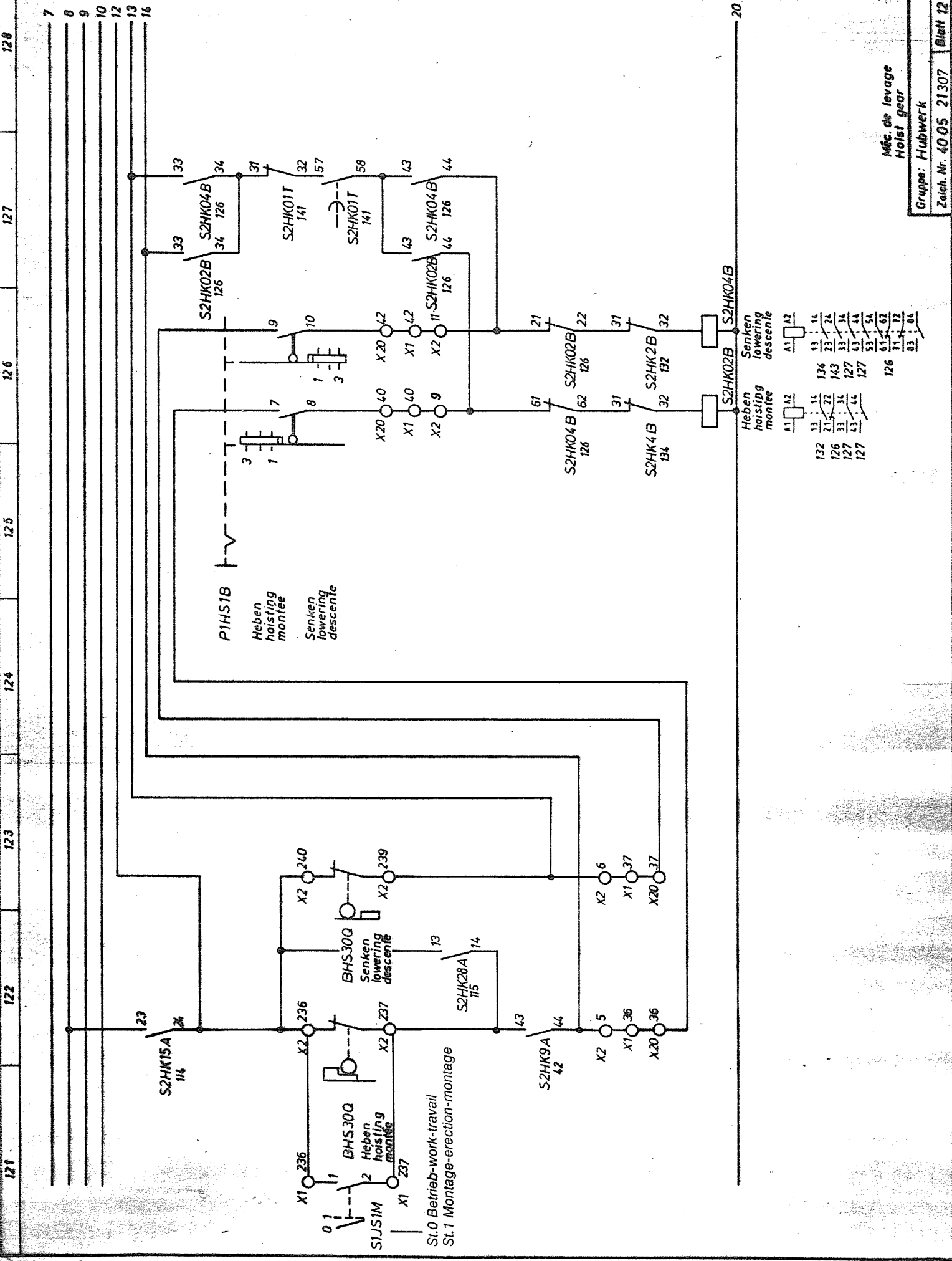

Méc. de levage
 Hoist gear

Gruppe: Hubwerk
 Zeich. Nr. 40 05 21307

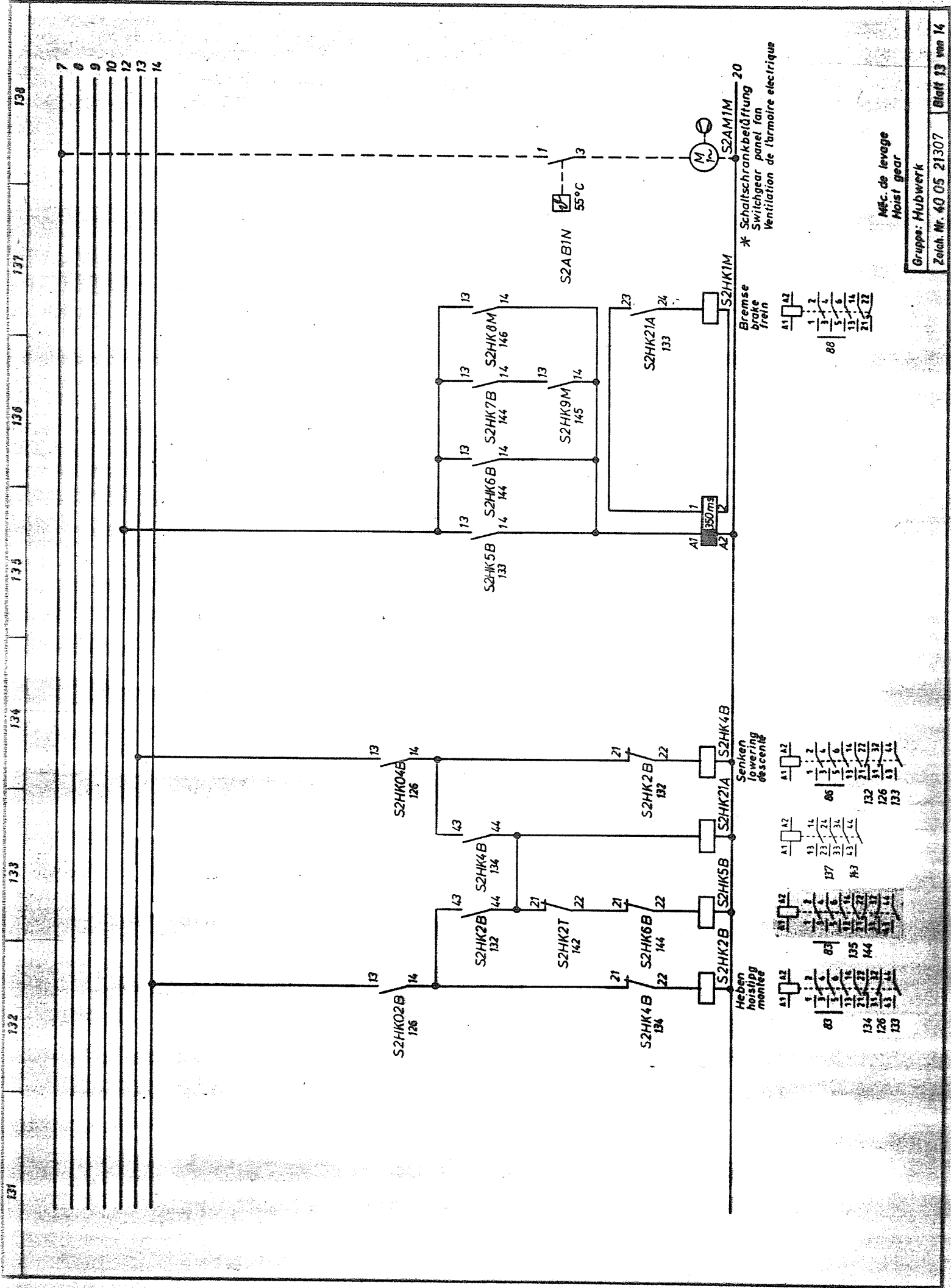

Mfc. de levage
Hoist gear

Gruppe: Hubwerk
Zeich. Nr. 40 05 21307 Blatt 13 von 14

* Schaltschrankbelüftung
Switchgear panel fan
Ventilation de l'armoire électrique

Bremse
brake
frein

Senken
lowering
descent

Heben
hoisting
monter

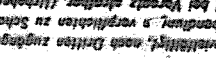
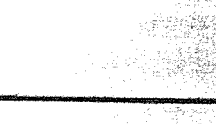
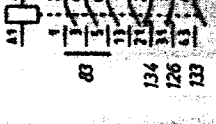
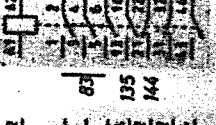
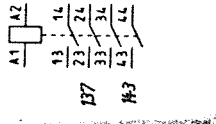
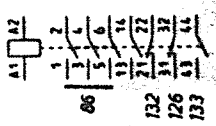
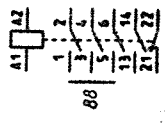

141 142 143 144 145 146 147 148

7
8
9
10

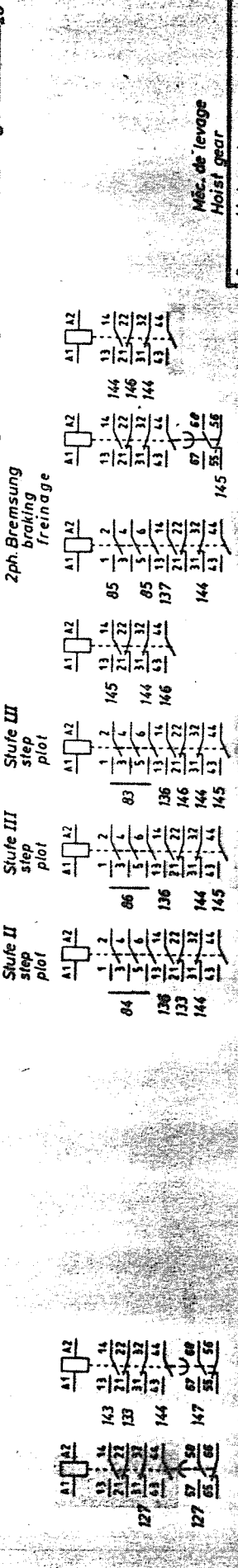
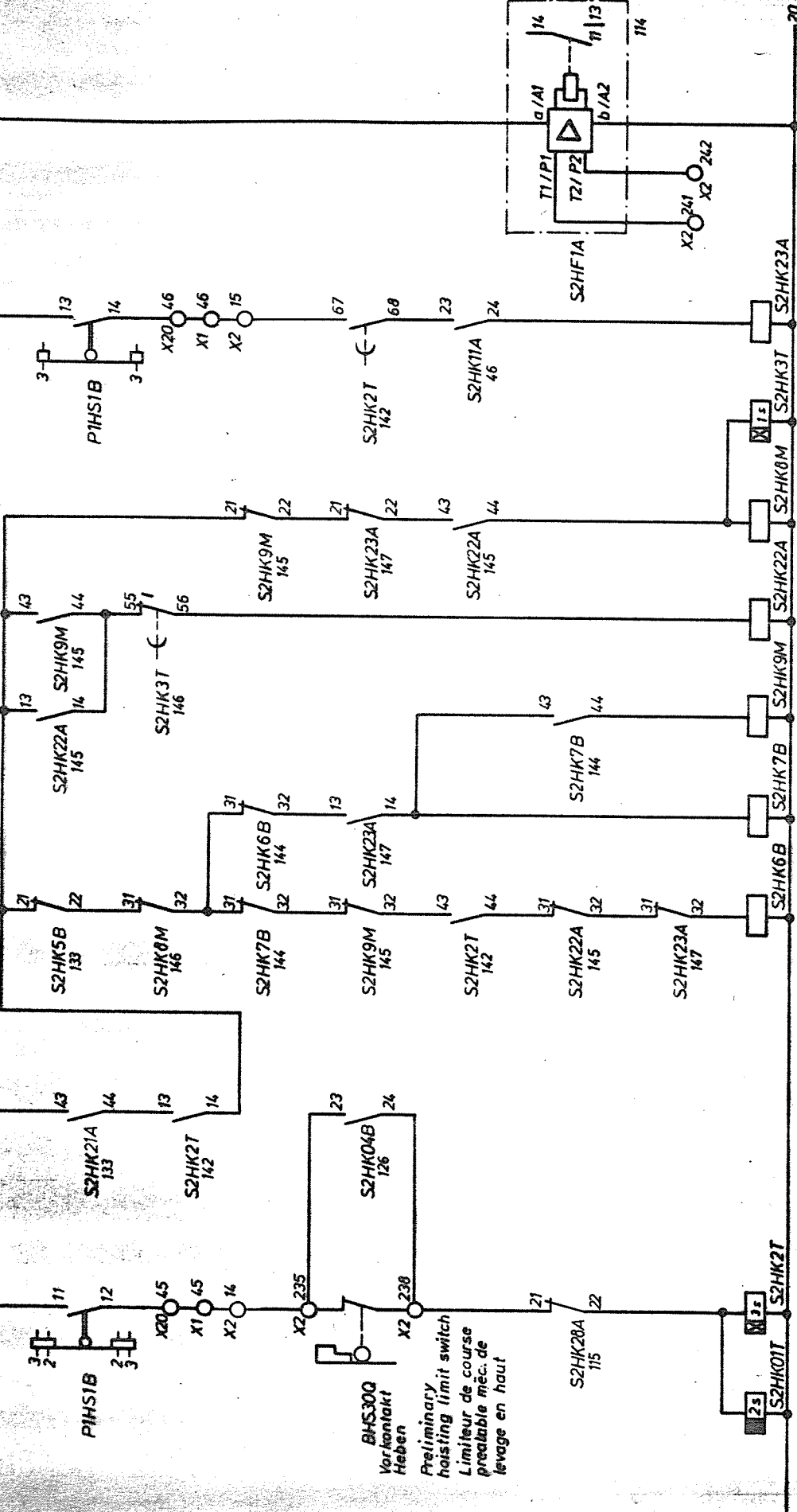

Méc. de levage
Hoist gear

Gruppe: Hubwerk
Zeich. Nr. 40 05 21307
Blatt 14 von 14

LEBERKAMPF-WERKE
GERÄTEFABRIK

noch vorrätig, noch kritien zugänglich gemacht werden.
Zusicherungen verpflichten zu Schadenersatz
und sind bei Vorrat strecker. (Führergesetz vom 9. 9. 1953)