

Verfilmt - 1983

Die Zeichnung darf ohne unsere Genehmigung nicht weiterverbreitet werden.
Die Verantwortlichkeit nach diesem Zeichnungsbogen liegt bei den Auftraggebern.
Die Zeichnung ist urheberrechtlich geschützt.
Die Nachahmung ist strafbar (Urhebergesetz vom 9.9.1965).

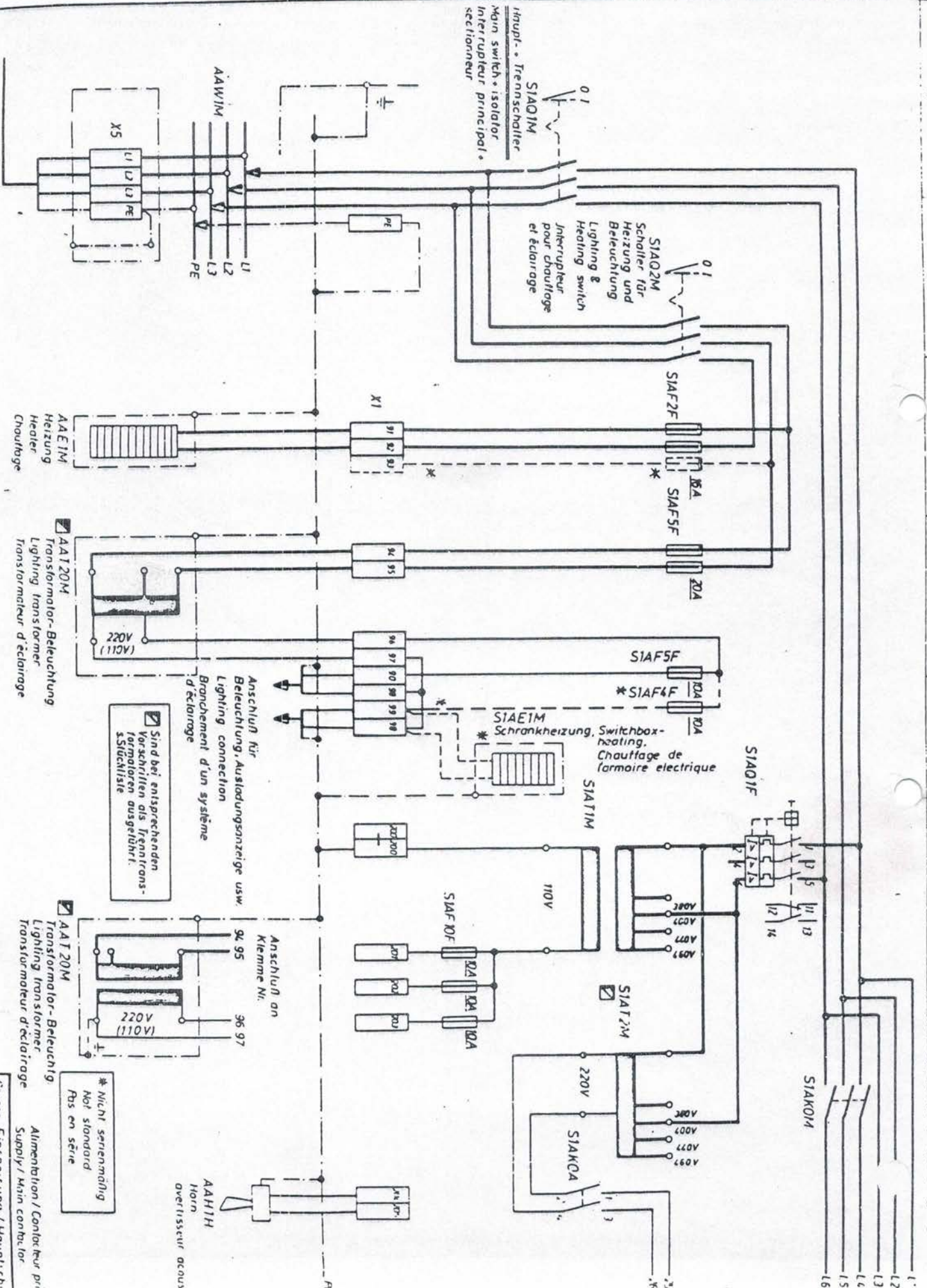

01
SIAQIM
Haupt- Trennschalter
Main switch + isolator
Interrupteur principal + sectionneur

01
SIAQ2M
Schalter für
Heizung und
Beleuchtung
Interrupteur
pour chauffage
et éclairage

AAE1M
Heizung
Heater
Chaufage

AAI20M
Transformator-Beleuchtung
Lighting transformer
Transformateur d'éclairage

Anschluss für
Beleuchtung, Ausladungsznige usw.
Lighting connection
Branchement d'un système
d'éclairage

AAI20M
Transformator-Beleuchtung
Lighting transformer
Transformateur d'éclairage

AAI20M
Transformator-Beleuchtung
Lighting transformer
Transformateur d'éclairage

* Nicht serienmäßig
Not standard
Pas en série

AAH1H
Horn
overlisseur acoustique

Gruppe Einspeisung / Hauptanschub
Alimentation / Contacteur principal
Supply / Main contactor
Zeich. Nr. 40 05 21123 Blatt 1

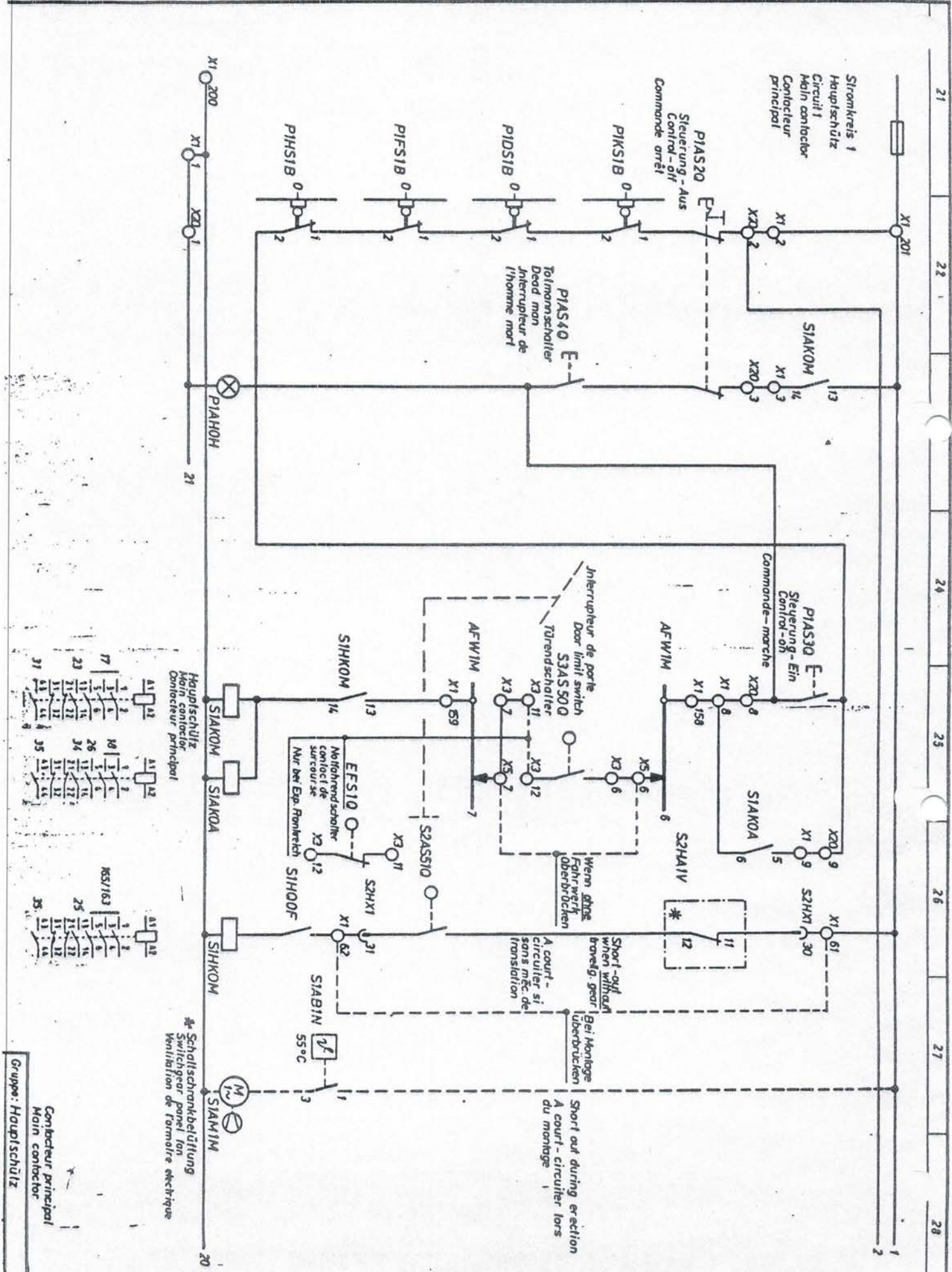

Zulassung darf ohne unsere Genehmigung weder kopiert,
vervielfältigt, noch Dritten zugänglich gemacht werden.
Herstellern verpflichtet zu Schadenersatz
und bei Verstoß strafbar. (Urhebergesetz vom 9. 9. 1965)

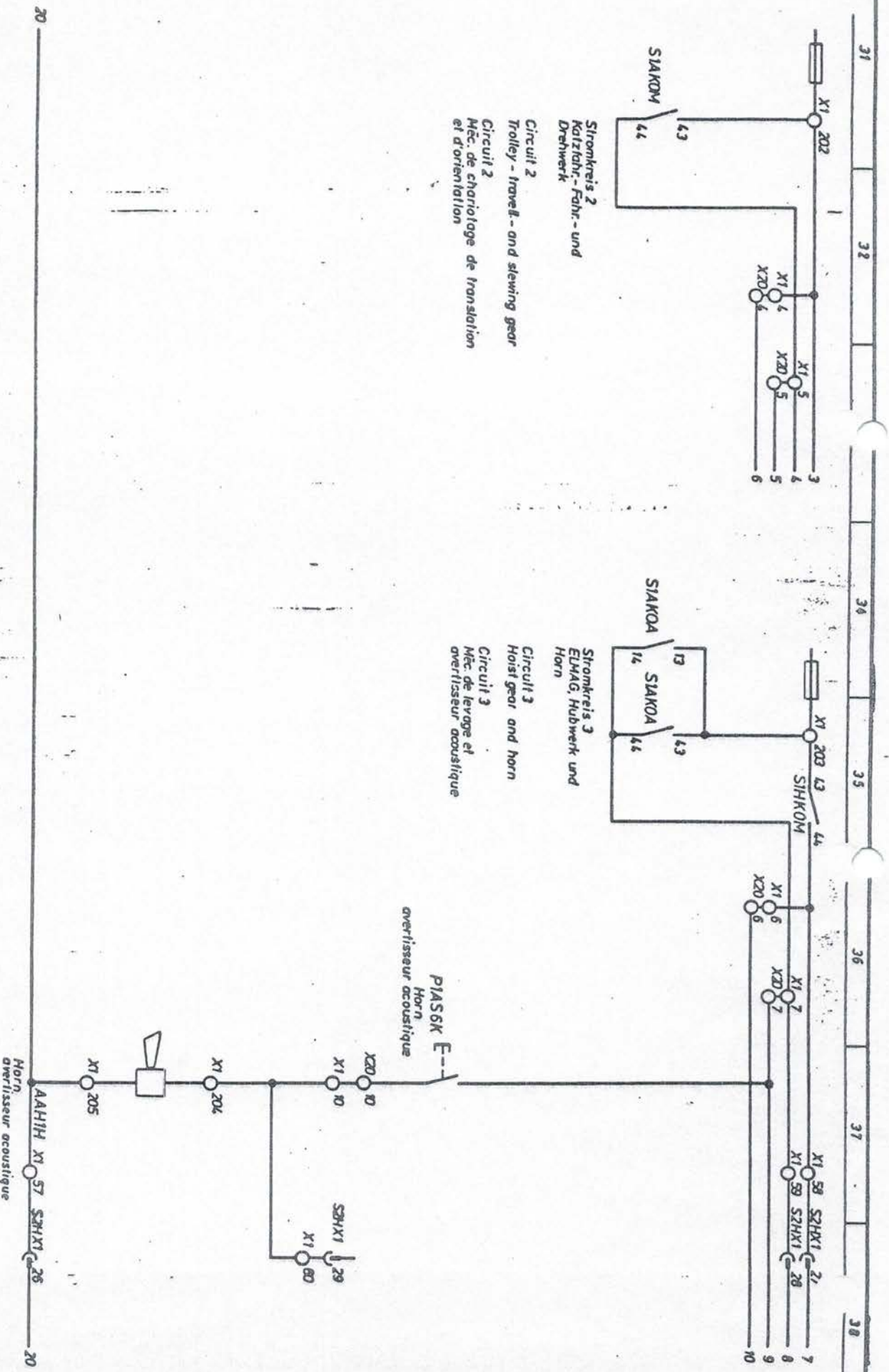

Gruppe: Stromkreise - Steuerung
Circuit commande
Circuit control

Das Zeichnung darf ohne unsere Genehmigung weder kopiert,
noch vervielfältigt, noch Dritten zugänglich gemacht werden.
Anwenderkategorie verpflichtet zu Schadensersatz
und ist bei Verstoß strafbar. (Urhebergesetz vom 9.9.1965)

4.1 4.2 4.3 4.4 4.5 4.6 4.7 4.8

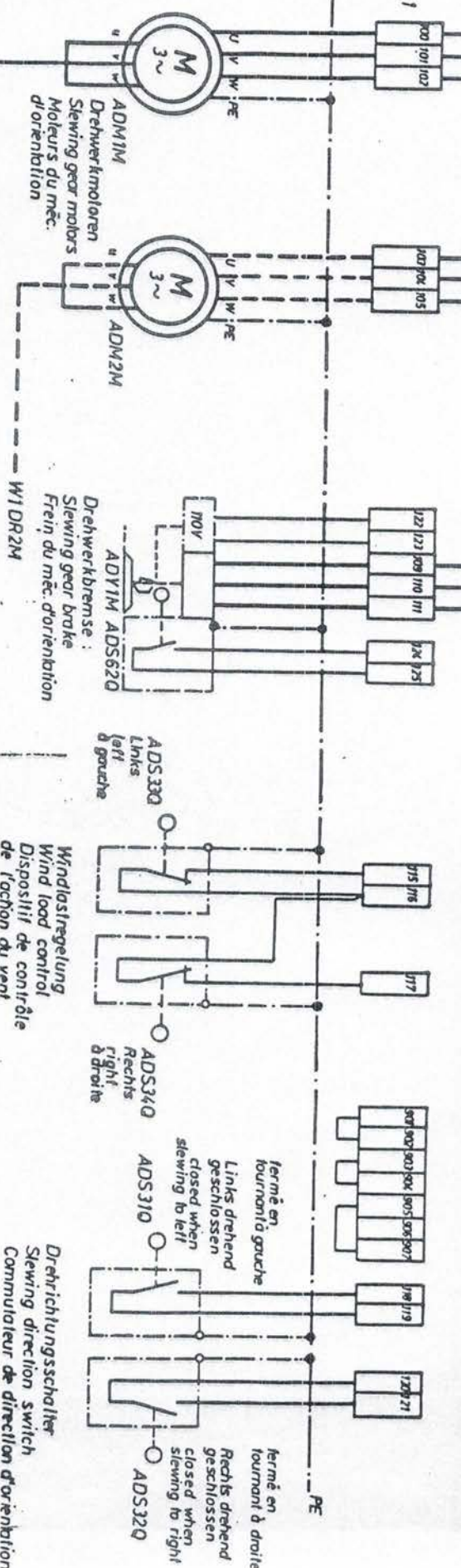
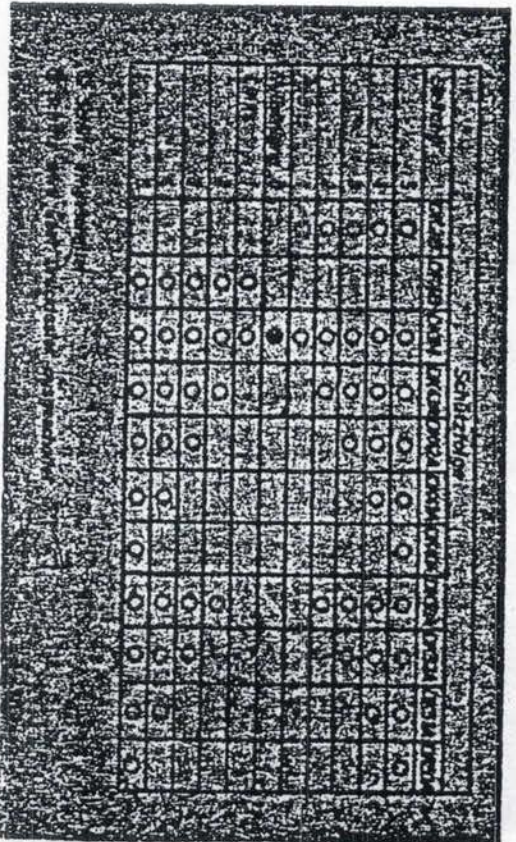
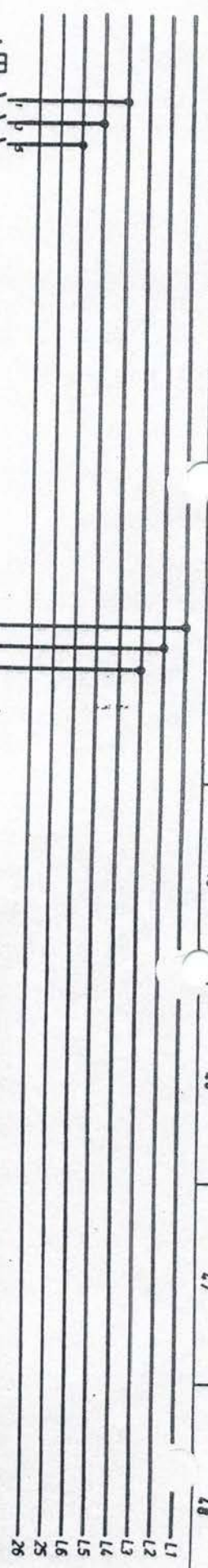

Méc. d'orientation
Slewing gear
Gruppe: Drehwerk

Die Zeichnung darf ohne unsere Genehmigung weder kopiert
noch vervielfältigt nach Dritten zugänglich gemacht werden
Verbindungen verpflichten zu Schadenersatz
ist bei Verlust strafb. (Urhebergesetz vom 9.9.1965)

51 52 54 55 56 57 58

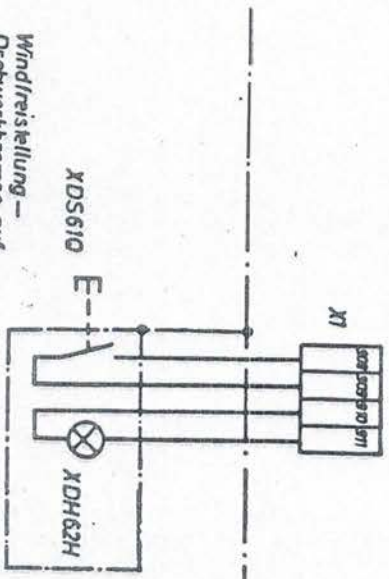

Windfreistellung —
Drehwerkbremse auf
Crane turns freely
in to the wind —
slewng gear brake is released
Mise en girouette —
frein d'orientation debloque

FE

Mec. d'orientation
Sewing gear
Gruppe Drehwerk

Zeichnung darf ohne unsere Genehmigung weder kopiert,
vervielfältigt, noch Dritten zugänglich gemacht werden.
Verhandlungen verpflichten zu Schadensersatz
und bei Verstoß strafbar. (Urhebergesetz vom 9. 9. 1965)

61	62	63	64	65	66	67	68
L1	L2	L3	L4	L5	L6	25	26

Zum Drehwerk motor
ADMIM
to slewing motor
du moteur du méc.
d'orientation

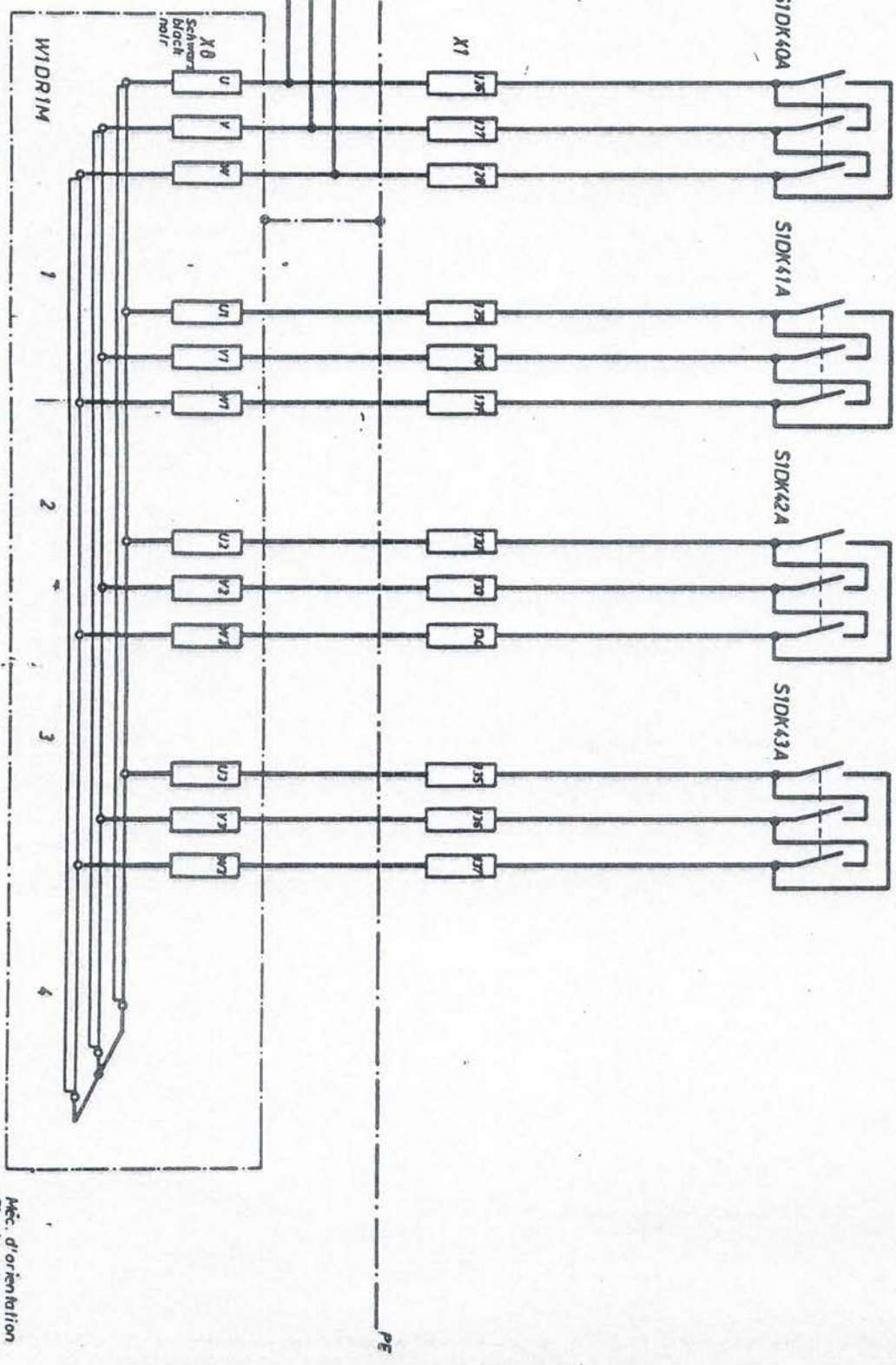

Widerstandschrank / Resistor box / Armoire à résistances

Méc. d'orientation
Slewing gear
Gruppe: Drehwerk

Zulassung darf ohne unsere Genehmigung weder kopiert,
 & vervielfältigt, noch Dritten zugänglich gemacht werden.
 Wiederholungen verfallen zu Schadenersatz
 ist bei Verstoß strafbar. (Urhebergesetz vom 9. 9. 1965)

71 72 74 75 76 77 78

U
L2
L3
L4
L5
L6
L7
L8
L9
L10
L11
L12
L13
L14
L15
L16
L17
L18
L19
L20
L21
L22
L23
L24
L25
L26

Wenn diese Schütze im Schaltschrank eingebaut sind,
 sind dieselben zu verdrahten

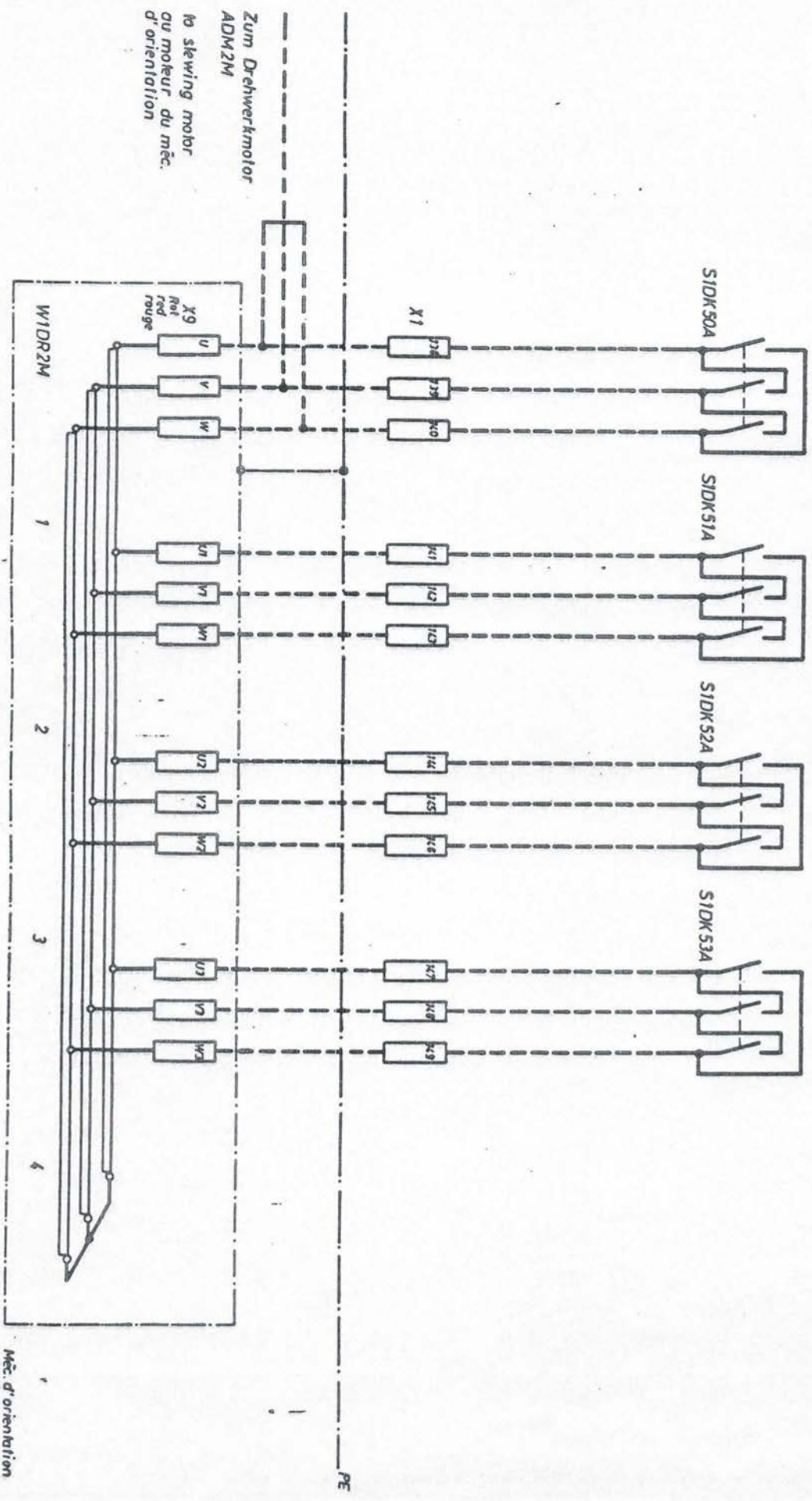

Zum Drehwerkmotor
 ADM2M
 to slewing motor
 ou moteur du mec.
 d'orientation

Widerstandschrank / Resistor box / Armoire à résistances

Gruppe: Drehwerk
 Mec. d'orientation
 Slewing gear

erlaubt, die Maschine in der angegebenen Weise zu betreiben.
 erzwungen, nach Driften zugelegt gemacht werden.
 und bei Verstoß strafbar. (Urhebergesetz vom 9. 9. 1965)

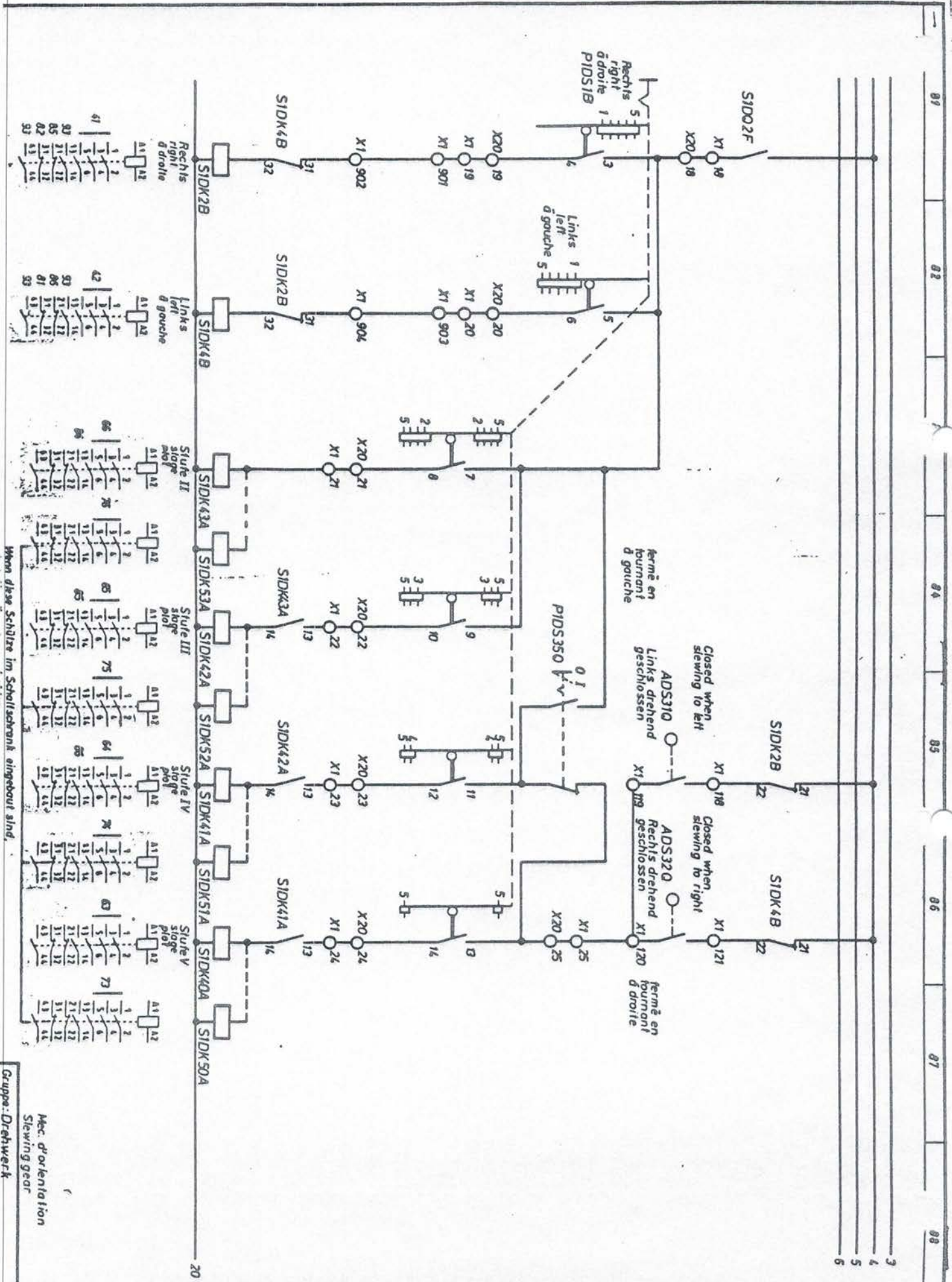

Wenn diese Schütze im Schallschrank eingebaut sind.

Mec. d'orientation
Slewing gear
Gruppe: Drehwerk

81 82 84 85 86 87 88

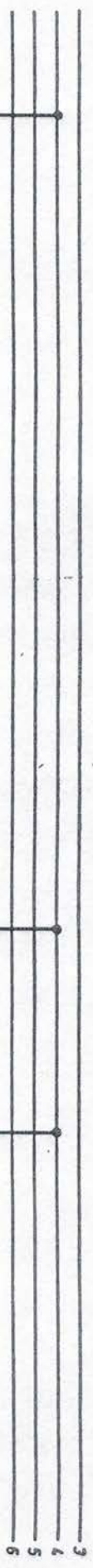

Die Zeichnung darf ohne unsere Genehmigung weder kopiert,
 in vervielfältigt, noch Dritten zugänglich gemacht werden.
 Wiederherstellung verpflichtet zu Schadensersatz
 f sind bei Verstoß strafbar. (Urhebergesetz vom 9. 9. 1965)

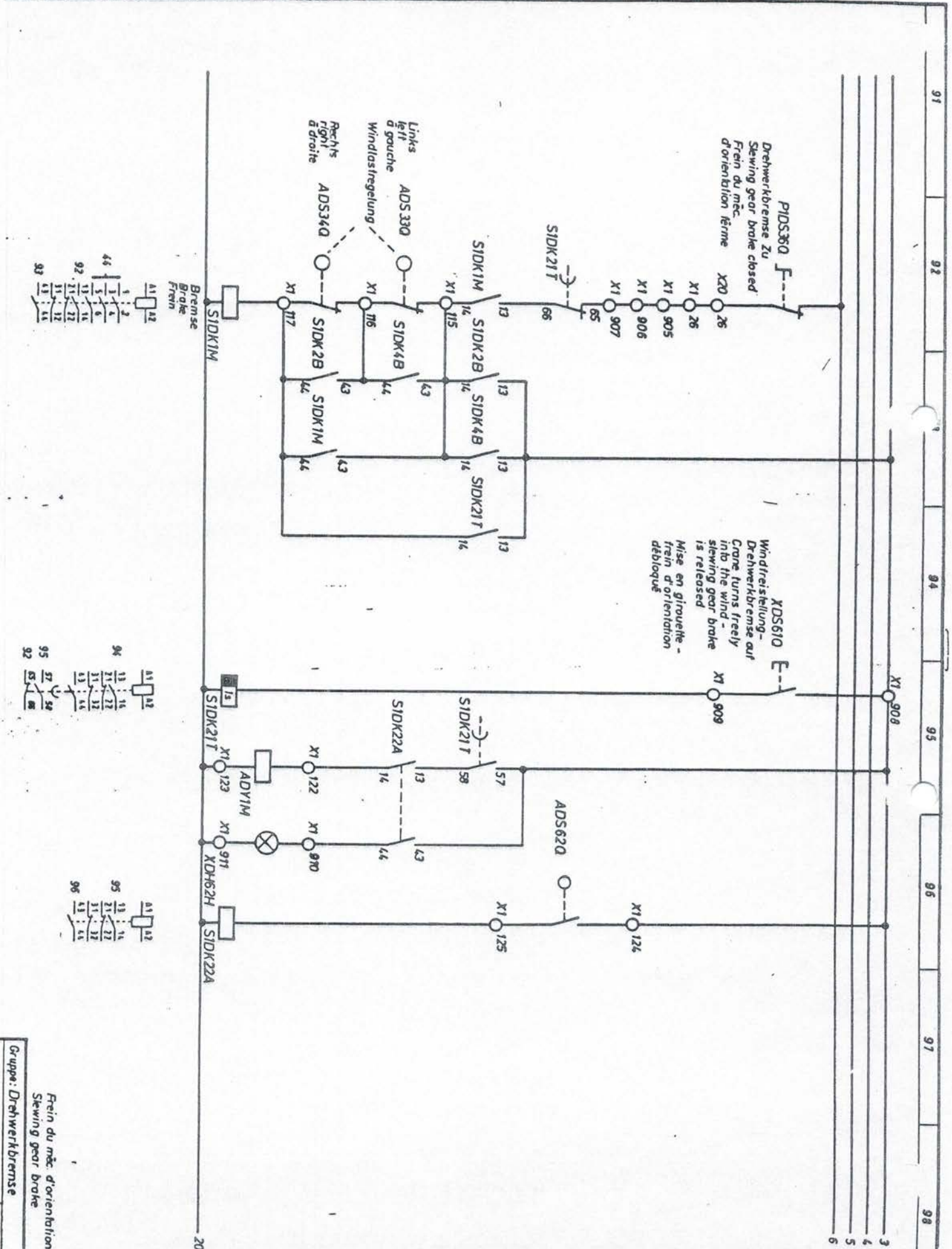

Gruppe: Drehwerkbremse
 Frein du méc. d'orientation
 Slew gear brake

Zeichnung darf ohne unsere Genehmigung weder kopiert
vervielfältigt noch Dritten zugänglich gemacht werden
Verhandlungen verpflichten zu Schadenersatz
ist bei Verlust strafbar. Urheberpatent vom 9. 9. 1985/

101 102 103 104 105 106 107 108

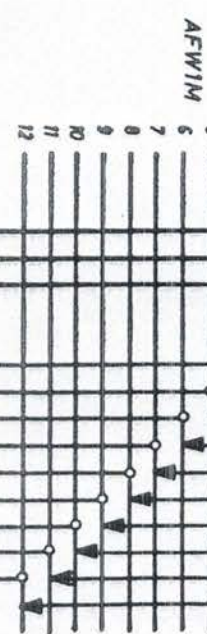
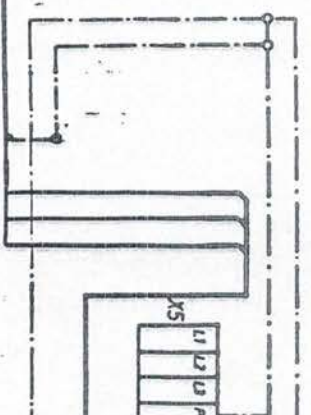
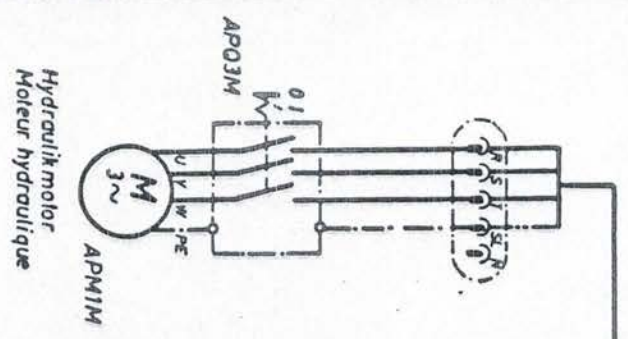
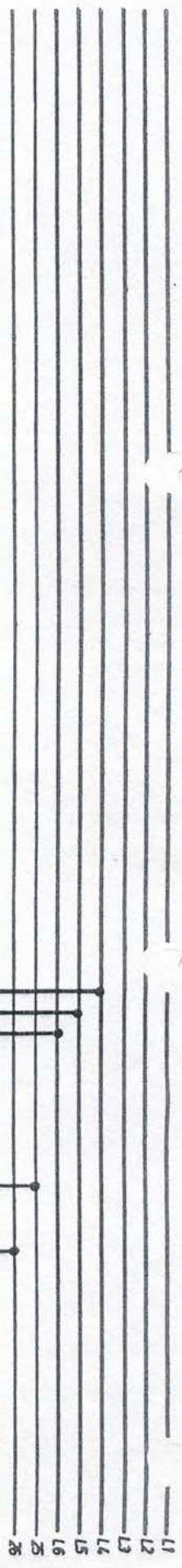

Klemmenkasten
Terminal box

Mk. de fransktion
Travel gear
Gruppe Fahrwerk

PE

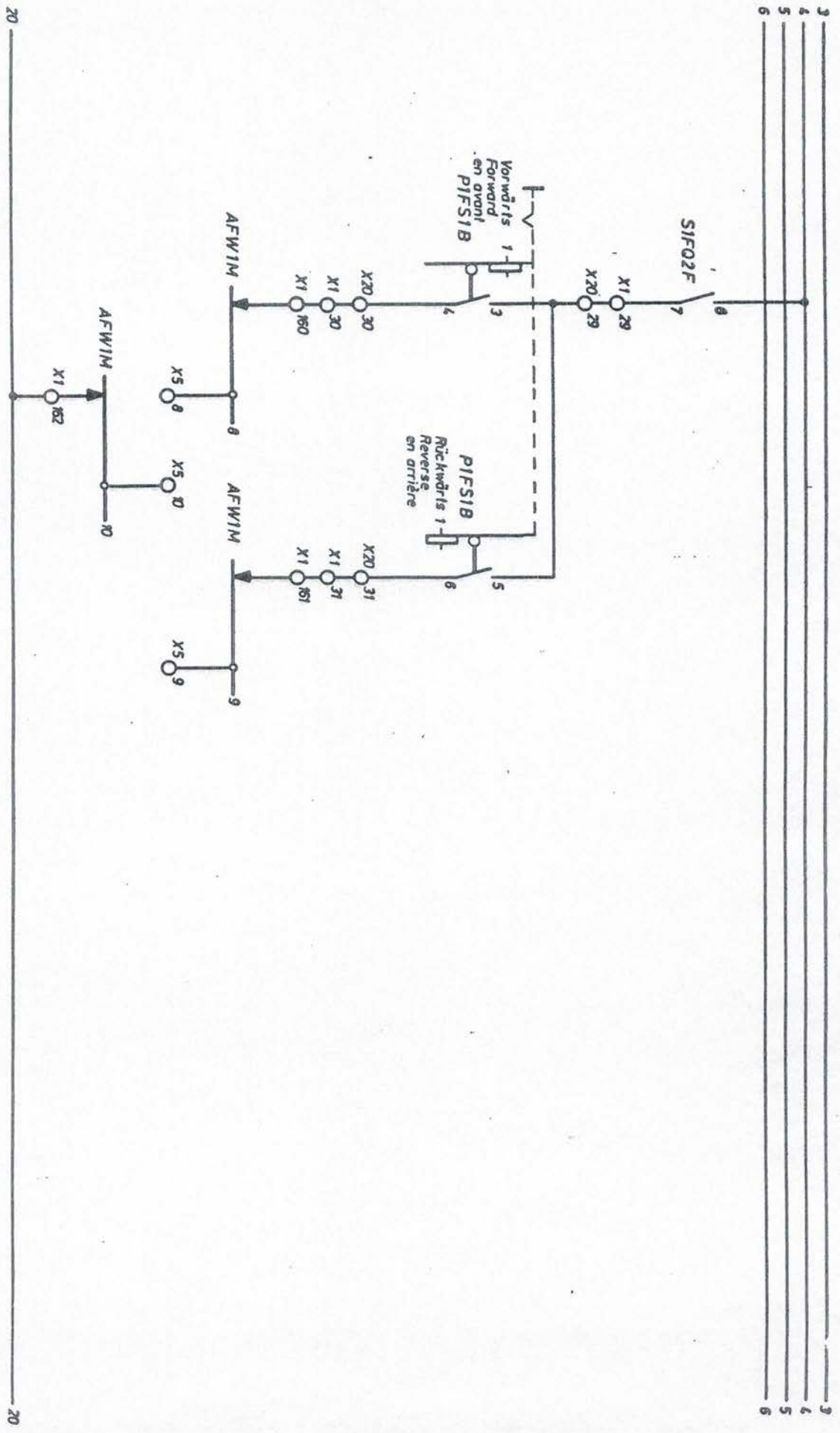

112	1	114	115	116	117	118
-----	---	-----	-----	-----	-----	-----

Zeichnung darf ohne unsere Genehmigung weder kopiert, noch vervielfältigt, nach Dritten zugänglich gemacht werden.
Verarbeitungen verpflichtet zu Schadensersatz
ist und bei Verstoß strafbar. (Urhebergesetz vom 9. 9. 1965)

121 122 124 125 126 127

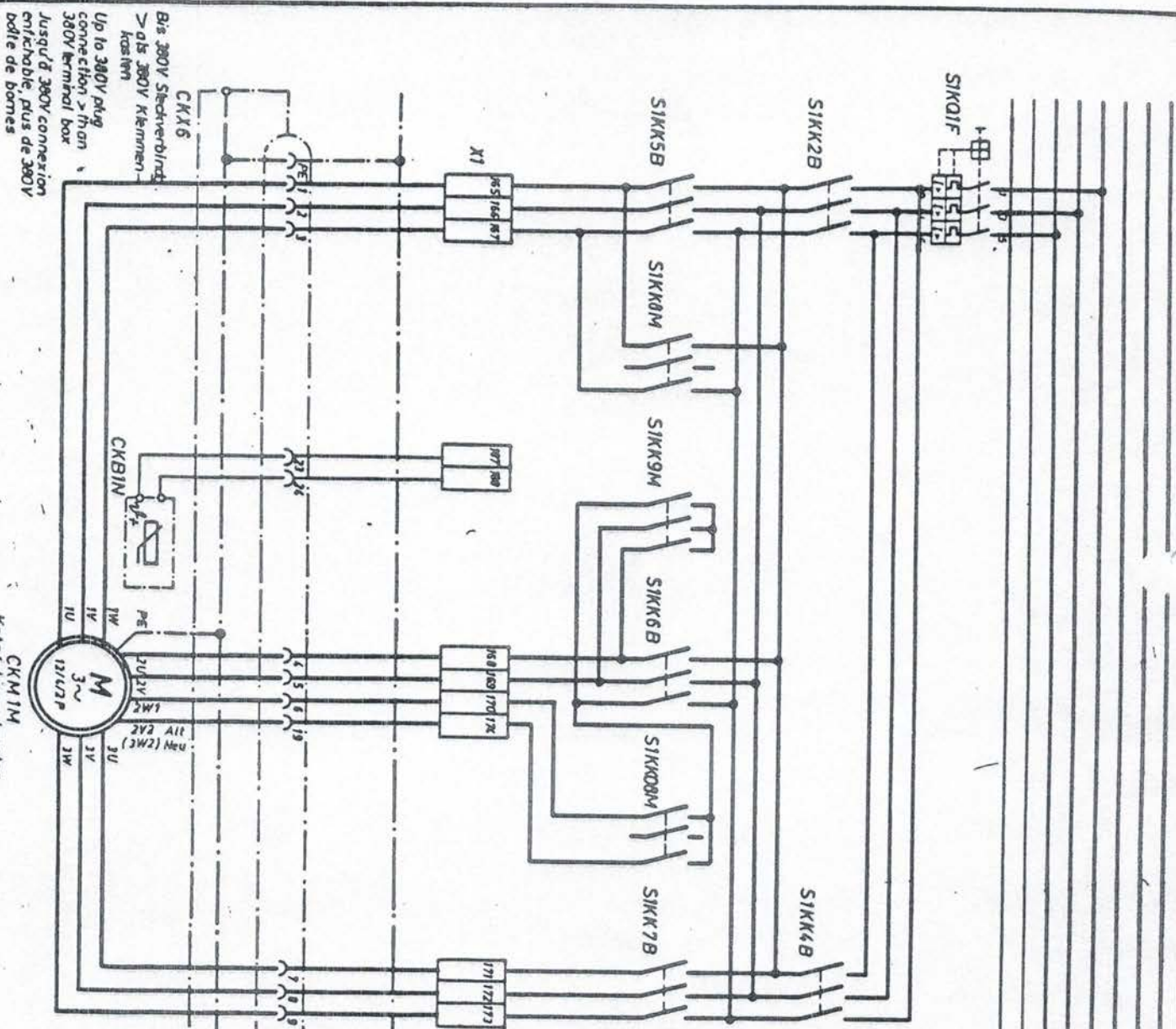

Bis 380V Steckverbind-
> als 380V Klemmen-
kosten
Up to 380V plug
connection > than
380V terminal box
Jusqu'à 380V connexion
enclenchable, plus de 380V
boîte de bornes

CKM 1M
Katzfahrwerk motor
Trolley travel gear
Moteur du mec. de chariotage

Schützfolge

Stellung	NO2B	NO10B	NO14B	NO18B	NO22B	NO26B	NO30B	NO34B	NO38B	NO42B	NO46B	NO50B
1	○	○	○	○	○	○	○	○	○	○	○	○
2	○	○	○	○	○	○	○	○	○	○	○	○
3	○	○	○	○	○	○	○	○	○	○	○	○
4	○	○	○	○	○	○	○	○	○	○	○	○
5	○	○	○	○	○	○	○	○	○	○	○	○
6	○	○	○	○	○	○	○	○	○	○	○	○
7	○	○	○	○	○	○	○	○	○	○	○	○
8	○	○	○	○	○	○	○	○	○	○	○	○
9	○	○	○	○	○	○	○	○	○	○	○	○
10	○	○	○	○	○	○	○	○	○	○	○	○
11	○	○	○	○	○	○	○	○	○	○	○	○
12	○	○	○	○	○	○	○	○	○	○	○	○
13	○	○	○	○	○	○	○	○	○	○	○	○
14	○	○	○	○	○	○	○	○	○	○	○	○
15	○	○	○	○	○	○	○	○	○	○	○	○
16	○	○	○	○	○	○	○	○	○	○	○	○
17	○	○	○	○	○	○	○	○	○	○	○	○
18	○	○	○	○	○	○	○	○	○	○	○	○
19	○	○	○	○	○	○	○	○	○	○	○	○
20	○	○	○	○	○	○	○	○	○	○	○	○
21	○	○	○	○	○	○	○	○	○	○	○	○
22	○	○	○	○	○	○	○	○	○	○	○	○
23	○	○	○	○	○	○	○	○	○	○	○	○
24	○	○	○	○	○	○	○	○	○	○	○	○
25	○	○	○	○	○	○	○	○	○	○	○	○
26	○	○	○	○	○	○	○	○	○	○	○	○

○ Schütz angeordnet
● Schütz schaltet vorwärts ein
● Schütz schaltet zurück aus
● Schütz schaltet beim Ansetzen von Stellung 2 aus
Stellung 1 aus, ein und aus
Stellung 3 bei Stellung 2 vorwärts und ein
Stellung 3 bei Stellung 2 vorwärts und ein

Méc. de chariotage
Gruppe: Katzfahrwerk / Trolley travel gear

... nach vorverabtragt, nach Dritten zugänglich gemacht worden.
Istwidertandungas verpflichtet zu Schadensersatz
und sind bei Verstoß strafbar. (Urhebergesetz vom 9. 9. 1965)

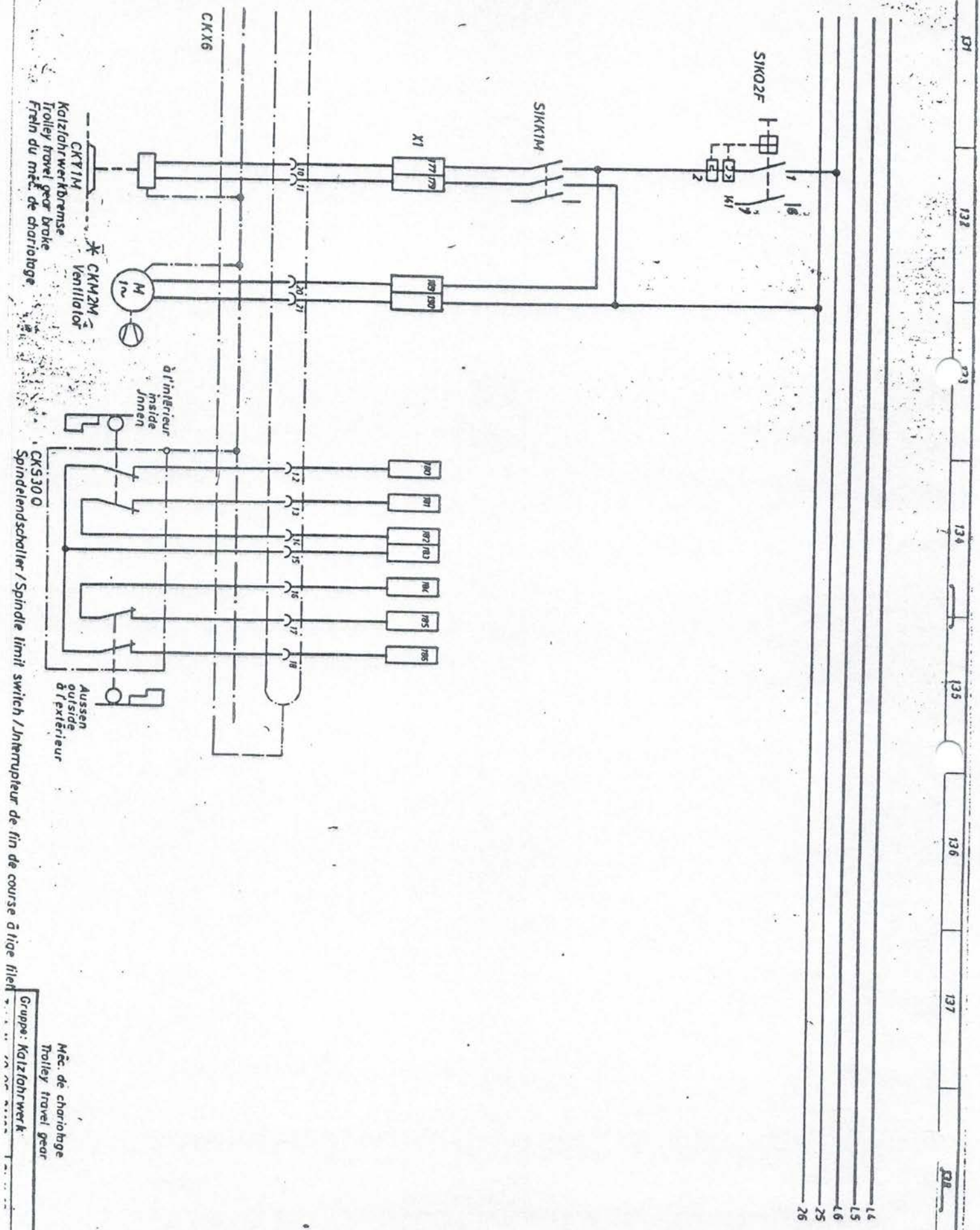

CKY1M
Kalzfahrwerkbrems
Trolley travel gear brake
Frein du mécanisme de chariotage

* CKM2M
Ventilator

CKS300
Spindelendschalter / Spindle limit switch / Interrupteur de fin de course à l'extérieur

Méc. de chariotage
Trolley travel gear
Gruppe: Kalzfahrwerk

131 132 133 134 135 136 137 138

so Zeichnung darf ohne unsere Genehmigung weder kopiert,
so vervielfältigt, noch Dritten zugänglich gemacht werden.
widerhandlungen verpflichten zu Schadenersatz
! sind bei Verstoß strafbar. (Urhebergesetz vom 9. 9. 1965)

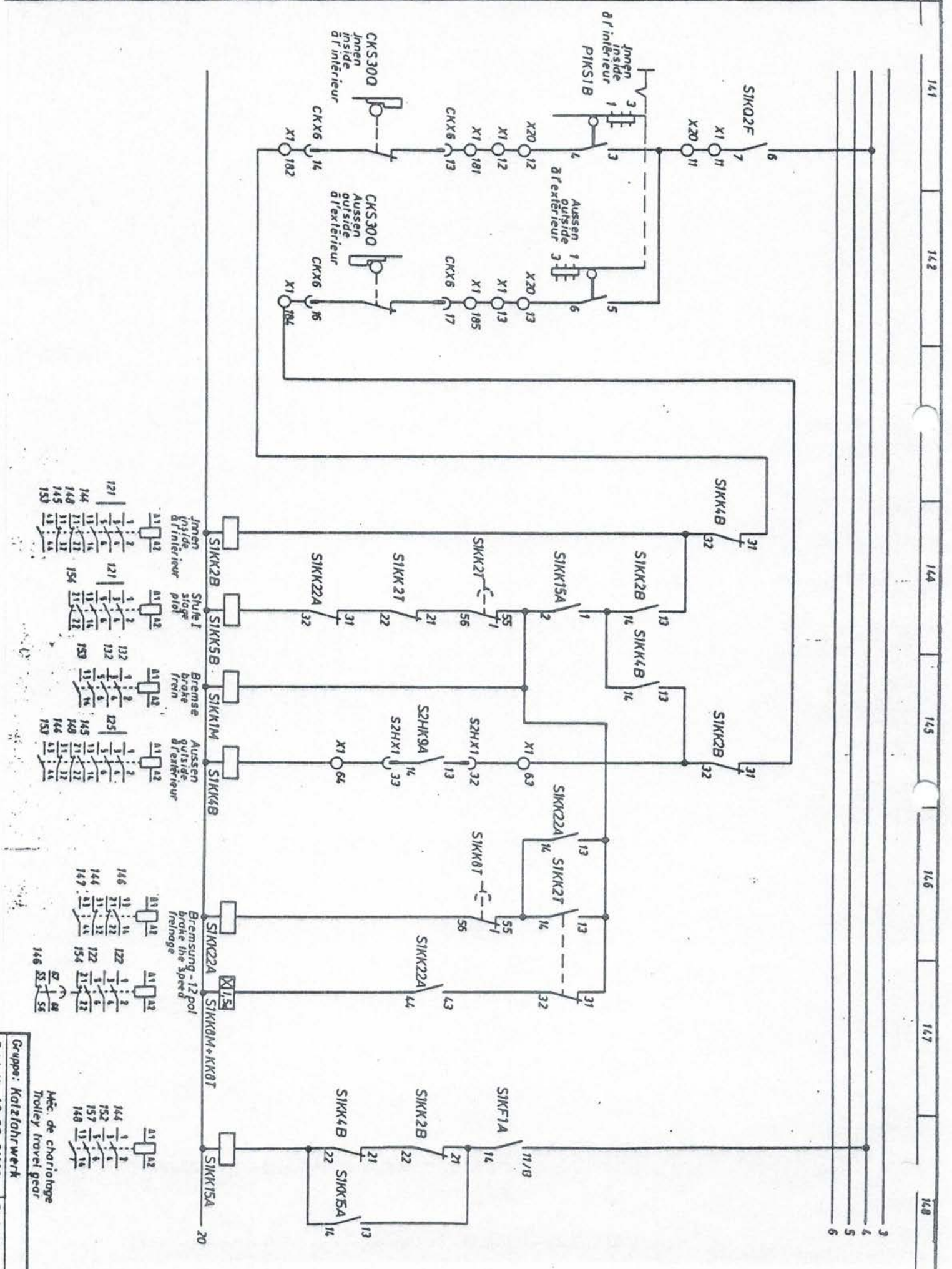

Gruppe: Kalfahrwerk
Méc. de chariotage
Trolley travel gear

...verwendet, nach Dritten zugänglich gemacht wurden,
verantwortung verpflichtet zu Schadenersatz
... bei Verstoß strafbar. (Urhebergesetz vom 9. 9. 1965)

151 152 154 155 156 157 158

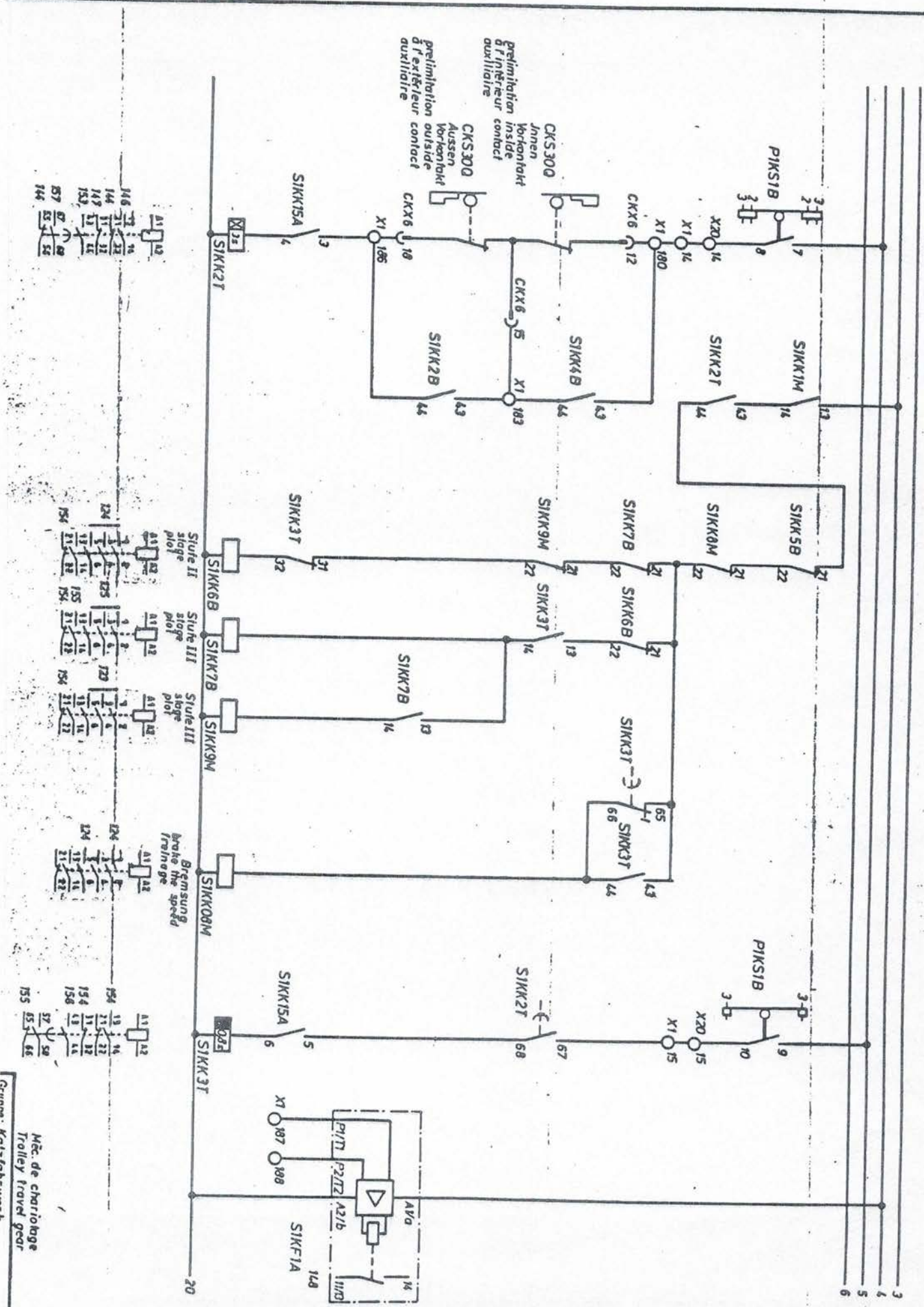

Mec. de chariotage
Trolley Travel gear
Grünau-Kaufhaus

Zeichnung darf ohne unsere Genehmigung weder kopiert,
vervielfältigt, noch Dritten zugänglich gemacht werden.
Verhandlungen verpflichten zu Schadenersatz
und bei Verstoß strafbar. (Urhebergesetz vom 9. 9. 1965)

161 162 164 165 166 167 168

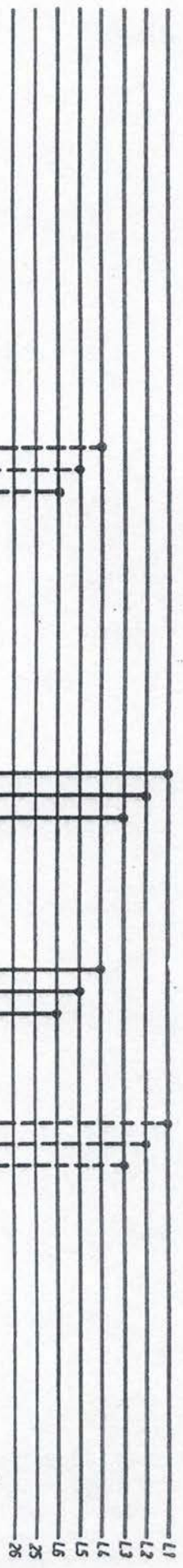

SIHKOM

SIHKOM

X1

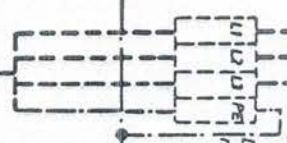
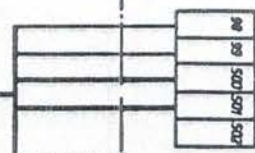
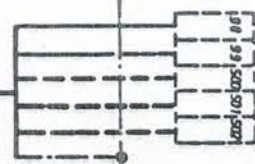

Wenn das Hubwerk mit einem
Gleichstromantrieb ausgeführt ist,
sind die gestrichelt gezeichneten
Abgangsleitungen gültig.

Die Abgangsklemmen sind dann
mit den Nr. L1/L2/L3 bezeichnen.

Zum Schaltschrank S2
Hubwerk

Départ-méc. de levage
Riddling hoist gear
Gruppe: Abgang-Hubwerk

ist vervollständigt, nach Dritten zugänglich gemacht worden.
 Weiterhandlungen verpflichtet zu Schadenersatz
 (aus dem Verstoß strafbar. (Urhebergesetz vom 9. 9. 1965))

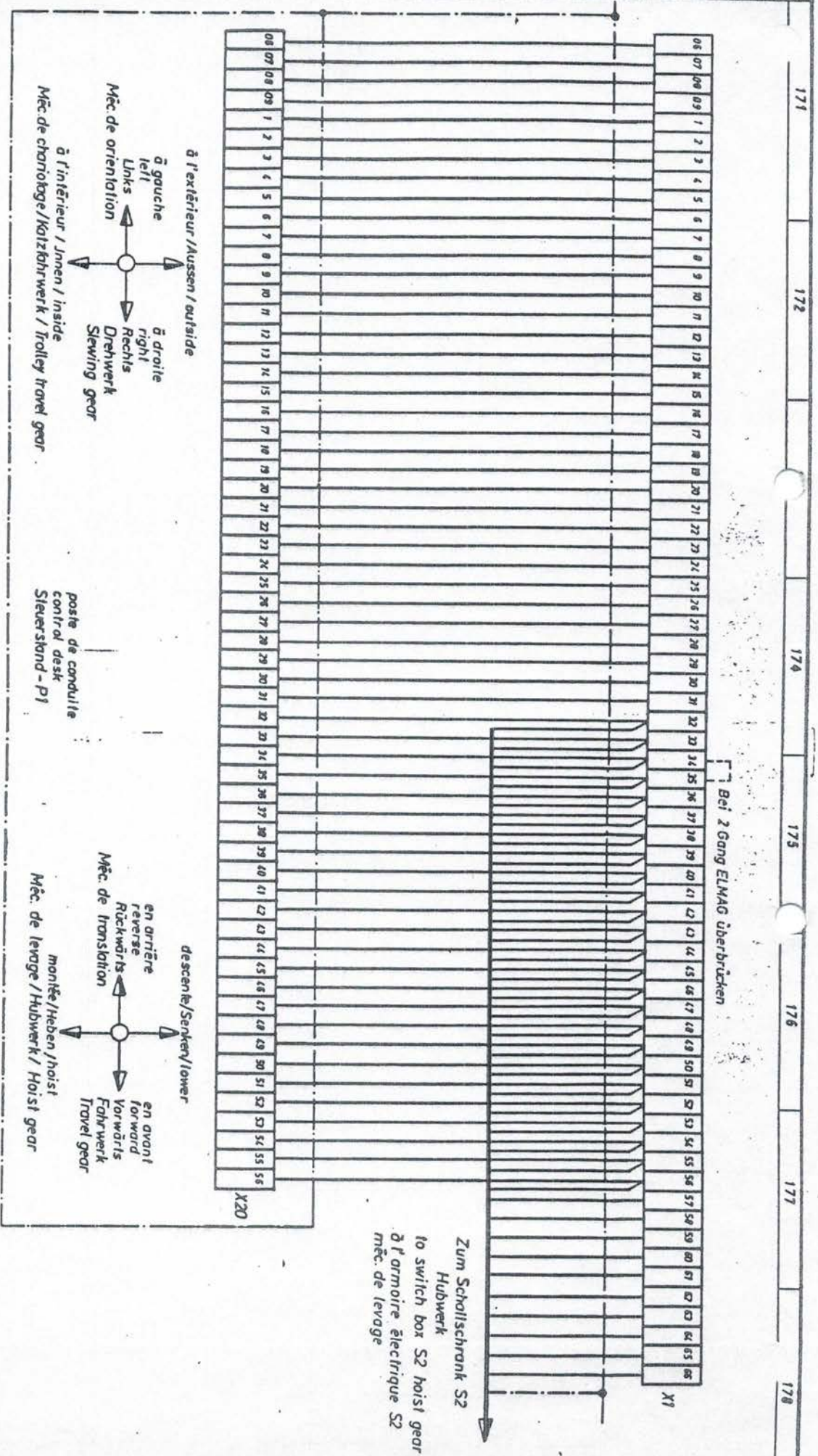

Poste de conduite
 Control desk
 Gruppe: Steuerstand